

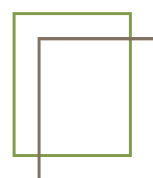

**FENÊTRES
& BAIES COULISSANTES**
Bois-Aluminium



MéO
LA FENÊTRE ÉMOTION



Fenêtre oscillo-battante 2 vantaux, finition pin taupe

SOMMAIRE

LA FENÊTRE BOIS-ALUMINIUM

4 | 15

- p 4 - Le bois-aluminium, une alliance réussie
- p 6 - La fenêtre à frappe
- p 12 - La baie coulissante et la baie coulissante motorisée

LA FENÊTRE 100% PERSONNALISABLE

16 | 23

- p 16 - Le design et les choix de finitions
- p 18 - Les vitrages décoratifs et petits bois
- p 20 - Les poignées et caches fiches
- p 22 - Une offre de poignées et de volets roulants connectés
- p 23 - Les packs sécurité et entrées d'air



24 | 31

LA FENÊTRE HAUTES PERFORMANCES

- p 24 - Les compositions
- p 27 - Les performances et certifications
- p 30 - Les solutions de mise en œuvre

32 | 35

MéO, UNE ENTREPRISE QUI FAIT RÉFÉRENCE

- p 32 - Un savoir-faire unique
- p 34 - Une offre complète de menuiseries

BOIS ET ALUMINIUM, L'EXIGENCE DU MEILLEUR POUR VOS FENÊTRES

Faire le choix de l'alliance du bois et de l'aluminium vous garantit un très haut niveau de performances et de personnalisation, dans le respect du développement durable.

Avec la fenêtre MÉO, vous bénéficiez donc du meilleur pour vos fenêtres... sans aucun compromis !

LE SAVIEZ-VOUS ?

LE BOIS, SANS AUCUN ENTRETIEN

Pour vous assurer une qualité et une tenue de finition intérieure irréprochables, le bois utilisé par MÉO bénéficie des meilleurs procédés :

- traitement insecticide et fongicide en phase aqueuse,
- lasure de finition en phase aqueuse.

Ainsi, le bois ne nécessite pas d'entretien !

LE BOIS, LE MATERIAU NATURELLEMENT LE PLUS ISOLANT

Le bois est un excellent isolant thermique, grâce à sa structure cellulaire composée d'une grande quantité de cavités remplies d'air.



Porte-fenêtre 2 vantaux, finition pin ardoise



« **Plus de bien-être, sans se prendre la tête !**

Nous privilégions le confort au quotidien. Pour nos fenêtres, nous avons une préférence pour le bois, mais pas beaucoup de temps pour l'entretien. Il nous faut donc une solution bois-aluminium pratique et qui dure ! »

La fenêtre MéO répond à toutes vos attentes :

- Excellente isolation naturelle du bois
- Excellente résistance de l'aluminium aux chocs et aux intempéries
- Facilité d'entretien de l'aluminium, un simple lavage à l'eau suffit
- Grande finesse des profils, pour encore plus de chaleur et de lumière naturelle



« **On a de la personnalité, nos fenêtres aussi !**

Pourquoi les fenêtres seraient-elles toujours blanches ? Pour nous, elles sont un élément de décoration. En alliant le bois et l'aluminium, les finitions naturelles et les couleurs, notre maison ne ressemble à aucune autre ! »

La fenêtre MéO répond à toutes vos attentes :

- Beauté naturelle du bois pour une ambiance douce
- Au choix, 10 finitions bois à l'intérieur et 28 couleurs aluminium à l'extérieur
- Design épuré aux lignes contemporaines et élégantes
 - Extrême finesse des profils
 - Poignée au design moderne



« **Des matériaux écologiques qui respectent notre habitat !**

Pour choisir nos fenêtres, nous faisons attention aux matériaux et aux procédés de fabrication qui respectent le mieux possible l'environnement. C'est bon pour la planète... et pour notre santé ! »

La fenêtre MéO répond à toutes vos attentes :

- Bois 100% recyclable, finitions et traitements du bois sans solvant
- Menuiseries certifiées PEFC, bois issus de forêts gérées durablement
- Conception d'assemblage qui permet une séparation aisée des matériaux en fin de vie
- Absence d'émission de polluants volatils (classement COV A+)



LA FENÊTRE QUI REPOUSSE LES LIMITES DE LA PERFORMANCE ET DU DESIGN

S'appuyant sur un savoir-faire industriel unique de plus de 40 ans et un bureau d'études R&D intégré, MêO vous offre un concentré d'innovations aux performances inégalées.

5 BREVETS



UN CONCEPT INÉDIT ET BREVETÉ,
DES PERFORMANCES VALIDÉES ET CERTIFIÉES !



www.fenetremeo.com

LES PLUS HAUTES PERFORMANCES DU MARCHÉ



Fenêtre et porte-fenêtre 2 vantaux, design galbé, couleur 2900 sablé

La meilleure isolation thermique

Profitez d'un bien-être intérieur optimal, tout en réalisant des économies d'énergie. La fenêtre à frappe bois-aluminium MéO vous garantit l'isolation thermique la plus performante du marché, chiffres à l'appui.

U_w
1,2*

Le meilleur coefficient de transmission thermique du marché. Conception thermique innovante, aux performances validées par le CSTB (www.cstb.fr).

Jusqu'à
10%

D'économies de chauffage en remplaçant votre ancienne fenêtre par un double vitrage à isolation renforcée (www.ademe.fr).

L'étanchéité puissance 5

Pour protéger votre intérieur des agressions climatiques, la fenêtre MéO vous garantit une barrière renforcée contre les courants d'air et les infiltrations d'eau.

A*4
E*9A
V*A2

Étanchéité renforcée notamment grâce à une conception d'assemblage avec 5 joints d'étanchéité.

*Fenêtre 2 vantaux 4/20/TBE 4 en pin avec Ug de 1,1 et intercalaire we+, format Acotherm (H 1,48 x L 1,53)

DES FENÊTRES BOIS-ALUMINIUM AVEC UN CONCENTRÉ DE TECHNICITÉ

U_w 1,2⁽¹⁾

Épaisseur de l'ouvrant :
67 mm (design plat) ou
75 mm (design galbé)

Finesse du
montant : 67 mm

DOUBLE VITRAGE

Double vitrage
4/20/TBE 4

Ferrage par fiche
à la française
ou oscillo-battant

Intercalaire
warm-edge
de série

Assemblage mécanique
du cadre en coupe droite

VITRAGE COLLÉ
au cadre bois*

Structure bois massif
lamellé abouté collé
avec placage bois

(1) Performance thermique pour une fenêtre 2 vantaux en pin avec Ug de 1,1 et intercalaire we+, format Acotherm (H 1,48 x L 1,53)

Épaisseur de l'ouvrant :
87 mm (design plat) ou
95 mm (design galbé)

U_w 0,7⁽²⁾

TRIPLE VITRAGE MU_wST

Triple vitrage standard
4 TBE/20/4/20/TBE 4
avec intercalaires
warm-edge de série

Tapées
aluminium
tubulaires

Masse extérieure
visible: 55 mm

**NOUVELLE TECHNOLOGIE DE
JOINT ISOLANT** pour le vitrage

**JOINT DE
RECOUVREMENT**

CADRE THERMIQUE
intégré dans l'ouvrant

JOINT CENTRAL

**PROFILÉ À RUPTURE
THERMIQUE** sur
la pièce d'appui

JOINT DE LISTEL

Rupture totale de pont thermique :
assemblage des structures bois
et aluminium par **SYSTÈME DE PLOTS**

LE SAVIEZ-VOUS ?

*La technique du vitrage collé
a tous les avantages :

- Plus esthétique, pas de joint apparent à l'intérieur
- Excellente tenue dans le temps, en associant le collage du vitrage au calage de l'ouvrant
- Meilleure étanchéité, grâce à la continuité du joint de colle

(2) Performance thermique pour une fenêtre 1 vantail en pin avec Ug de 0,5 et intercalaire we+, format CE (H 1,48 x L 1,25)

UNE GRANDE LIBERTÉ DE FORMES POUR TOUS LES STYLES D'HABITATION

Une ouverture bien pensée et pratique
qui facilite ma vie au quotidien !

Les fenêtres et portes-fenêtres à frappe

- Fenêtres 1 à 4 vantaux
- Portes-fenêtres 1 à 4 vantaux
- Ensembles composés avec imposte, allège, fixes latéraux...
- Fenêtres fixes, en dormant ou en vantail



Porte-fenêtre intégrée dans un mur rideau, couleur gris 7016 texturé

Les types d'ouvertures

- À la française

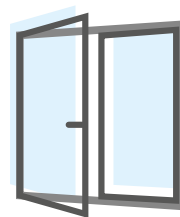

- Oscillo-battante

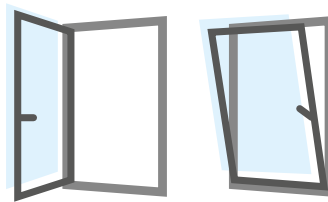

- À soufflet

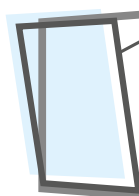

- Avec entrebâilleur

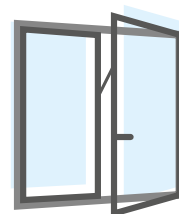



Fenêtre oscillo-battante 2 vantaux, finition pin cendré

LE SAVIEZ-VOUS ?

100% SUR-MESURE

MéO met son savoir-faire artisanal unique, acquis depuis plus de 40 ans, au service de la qualité de fabrication et de finition de ses menuiseries 100% sur mesure.

Les formes

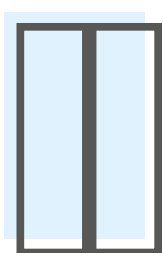

Rectangle

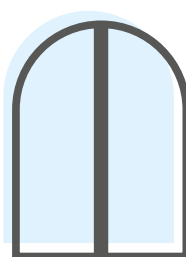

Plein cintre*

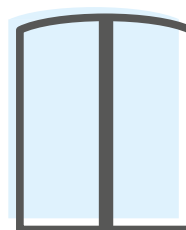

Cintre surbaissé*

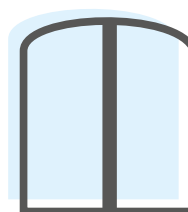

Anse de panier

* Disponibles également en plein cintre 1 côté ou cintre surbaissé 1 côté et en plein cintre mouchoir ou cintre surbaissé mouchoir.



Triangle

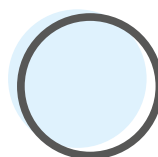

Circulaire

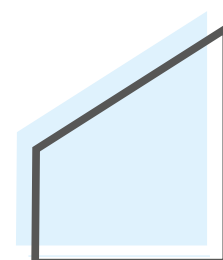

Trapèze

LES BAIES COULISSANTES, DES OUVERTURES GRANDEUR NATURE

Double vitrage standard
de 28 mm :
4/20/TBE 4*



Baie coulissante à galandage 1 vantail et fenêtre coulissante 2 vantaux
Finition chêne champagne

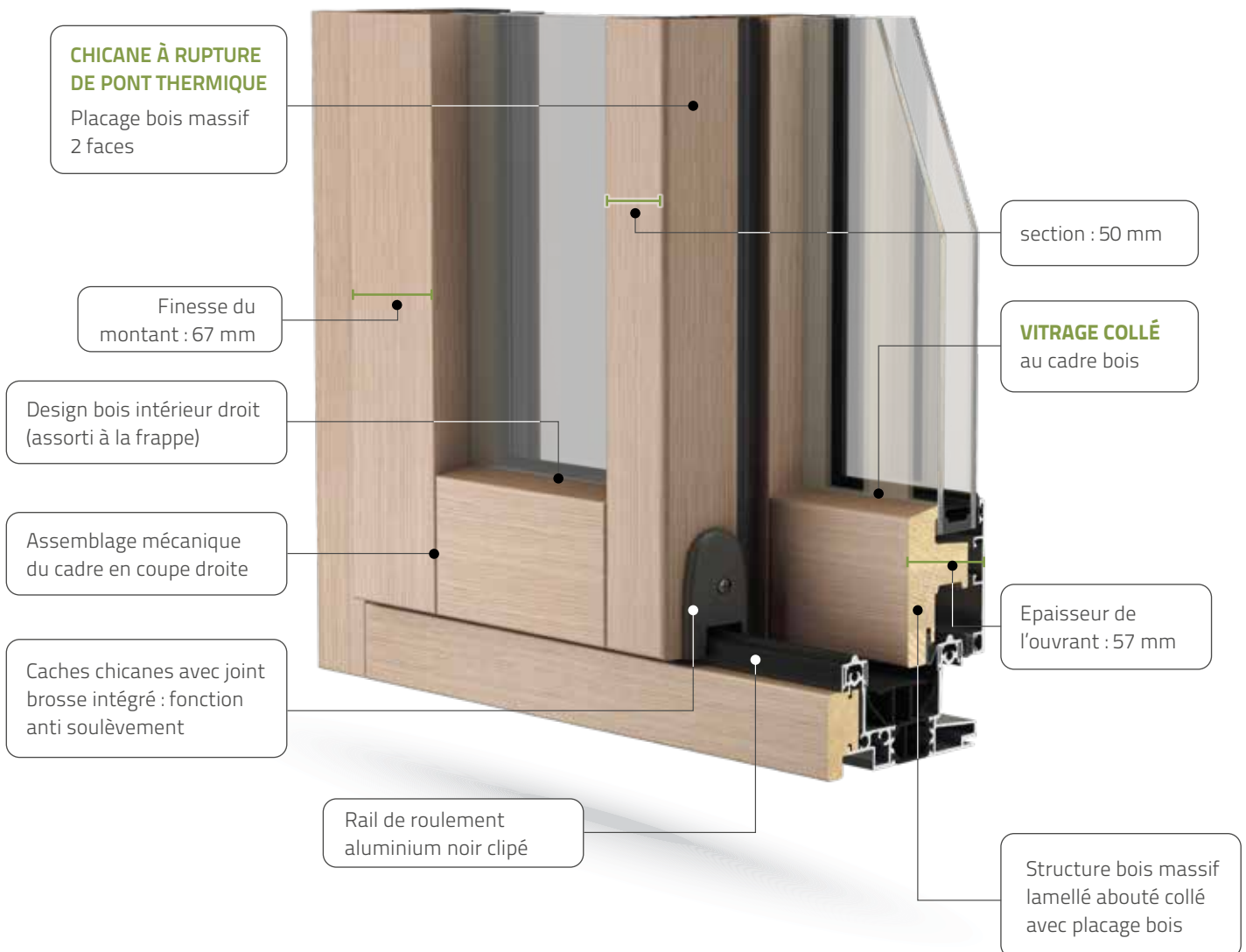

* Toutes compositions de vitrages (jusqu'à 34 mm) pour répondre aux exigences thermiques, acoustiques ou de sécurité (en option)

Triple vitrage MUwST
standard de 32 mm :
4 TBE/10/4/10/TBE 4*



Baie coulissante 3 vantaux, couleur gris 7022 texturé

Optimisation des joints :
joint de vitrage, joint glissant
extérieur, joint glissant
périmétrique intérieur, nouveau
joint d'étanchéité sur le dormant

2 chariots doubles réglables
par vantail (chariots à roulement
à aiguille)

Intercalaires warm-edge
de série

Traverse basse 74 mm :
clair de vitrage optimisé

**APPUI À RUPTURE DE
PONT THERMIQUE AVEC
PROFIL ACCÈS PMR
INTÉGRÉ**



**TAPÉES ALUMINIUM
TUBULAIRES**

**PROFIL DE TIRAGE
EXTÉRIEUR**

Design aluminium plat
(assorti à la frappe)

Drainage de la pièce
d'appui avec busette
à clapet

Rupture de pont thermique renforcée :
assemblage des structures bois et aluminium
par **SYSTÈME DE PLOTS** sur l'ouvrant
et le dormant

* Toutes compositions de vitrage (jusqu'à 34 mm) pour répondre aux exigences thermiques et d'apport solaire (en option)

LES BAIES COULISSANTES

FACILES À MANŒVRER EN TOUTE SÉCURITÉ

Des **ouvertures multiples** adaptées à chaque projet

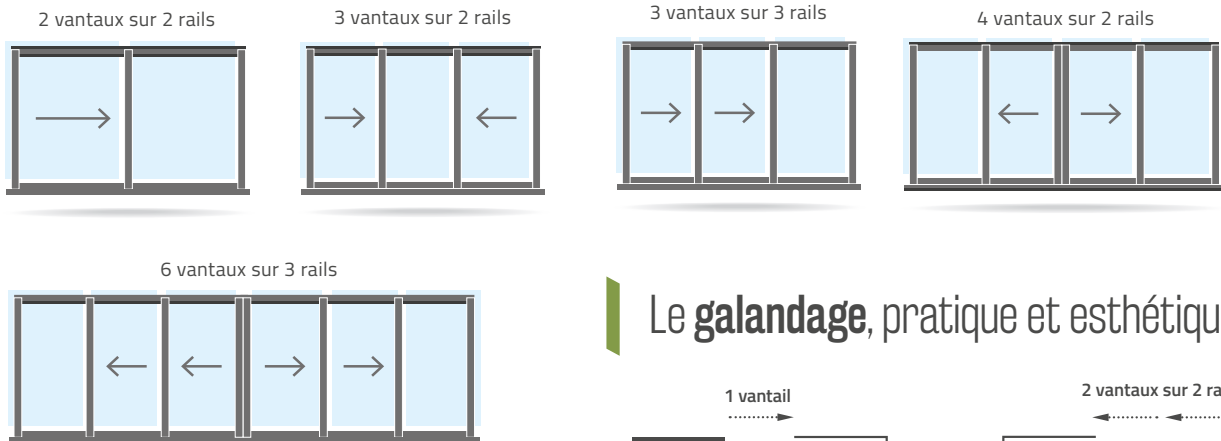

Le **galandage**, pratique et esthétique

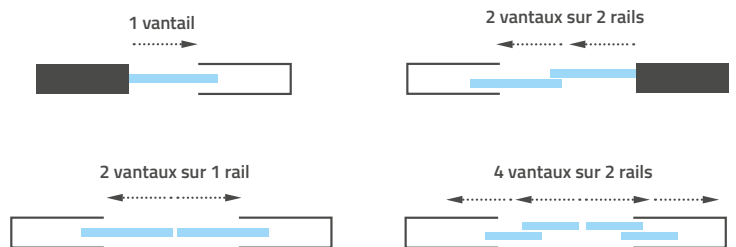

Les **baies coulissantes** ouvertes à toutes les solutions

		Largeur	Hauteur
BAIES COULISSANTES	2 vantaux 2 rails	MINI 900 (H maxi 1750) MAXI 3200 (H Maxi 2450)	MINI 550 MAXI 2550 (L de 1301 à 2900)
	3 vantaux sur 2 rails	MINI 1400 (H maxi 1850) MAXI 4700 (H maxi 2450)	MINI 550 MAXI 2550 (L de 1901 à 4400)
	3 vantaux sur 3 rails	MINI 1400 (H maxi 1850) MAXI 4748 (H maxi 2450)	MINI 550 MAXI 2550 (L de 1901 à 4400)
	4 vantaux sur 2 rails	MINI 1800 (H maxi 1750) MAXI 6210 (H maxi 2250)	MINI 550 MAXI 2550 (L de 2601 à 3200)
	6 vantaux sur 3 rails	MINI 3700 (H maxi 2450) MAXI 6210 (H maxi 2350)	MINI 1750 MAXI 2550 (L de 3801 à 4700)
GALANDAGE	Galandage 1 vantail	MINI 600 (H maxi 2350) MAXI 1589 (H maxi 2550)	MINI 1750 MAXI 2550 (L de 601 à 1589)
	2 vantaux sur 2 rails	MINI 1000 (H maxi 2050) MAXI 3110 (H maxi 2450)	MINI 1750 MAXI 2550 (L de 1201 à 2800)
	2 vantaux sur 1 rail	MINI 1000 (H maxi 1950) MAXI 3100 (H maxi 2250)	MINI 1750 MAXI 2550 (L de 1201 à 1500)
	4 vantaux sur 2 rails	MINI 1800 (H maxi 1750) MAXI 4047 (H maxi 2350)	MINI 1750 MAXI 2550 (L de 2601 à 3200)

Sécurité renforcée

- Crémone à crochets avec anti-fausse manœuvre et piton anti-soulèvement
- 4 points de fermeture sur baie et 2 sur fenêtr
- Manoeuvre à 90° ou 180° selon la poignée

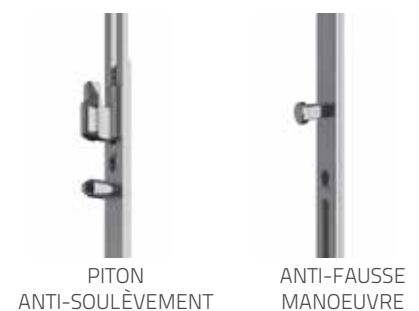

LA BAIE COULISSANTE MOTORISÉE POUR PLUS DE CONFORT !



J'ouvre et je ferme ma baie coulissante sans effort

« LIBERTÉ DE PASSAGE »

- Ouverture depuis un point de commande local ou depuis mon smartphone.

J'aère en toute sérénité la pièce de vie

- **SÉRÉNITÉ** : l'ouverture de la baie en position Aération Sécurité enfant empêche le passage d'un enfant ou d'un animal de compagnie.
- **PROGRAMMATION SIMPLE** : je n'oublie plus de refermer la baie coulissante après aération, elle se referme d'elle-même après un laps de temps prédéfini.

« AÉRATION QUOTIDIENNE
SIMPLIFIÉE »

Utilisation sécurisée

- Détection d'obstacles, réouverture automatique.
- Indicateur de verrouillage/déverrouillage.
- En cas de coupure de courant, j'utilise le vantail semi-fixe.

J'agis pour faire des économies et pour plus de confort

Grâce aux scénarii TaHoma, je fais interagir les objets connectés de ma maison :

- L'aération quotidienne est programmée : la baie coulissante s'ouvre tous les matins à la même heure et se referme au bout de 10 minutes.
- Le chauffage se met en mode éco lorsque la baie coulissante est ouverte.

« CONÇU EN PARTENARIAT
AVEC **somfy**. »



- Lauréat du grand prix de l'innovation BATIMAT 2019.
- Développé en partenariat avec Somfy.
- Produit breveté : 15 brevets déposés dont 3 en copropriété.

LE SAVIEZ-VOUS ?

AÉRER 10 À 15 MIN PAR JOUR
PERMET DE :

- Diminuer les teneurs de l'air en CO2 de plus de 50%.
- Diminuer les teneurs de l'air en COV de 4 fois après l'activité polluante (bricolage, ménage...).
- D'évacuer les vapeurs d'eau.



Poignée intuitive sur le vantail semi-fixe (pas de poignée sur le vantail motorisé).

UN LARGE ÉVENTAIL DE FINITIONS POUR TOUTES LES ENVIES DÉCO

Des fenêtres parfaitement intégrées
à notre ambiance, ça fait toute la différence

Un **design moderne** aux lignes épurées et élégantes,
développé avec **Dièdre Design**

2 DESIGNS ALUMINIUM EXTÉRIEUR

Plat



Galbé*



1 DESIGN BOIS INTÉRIEUR

Droit

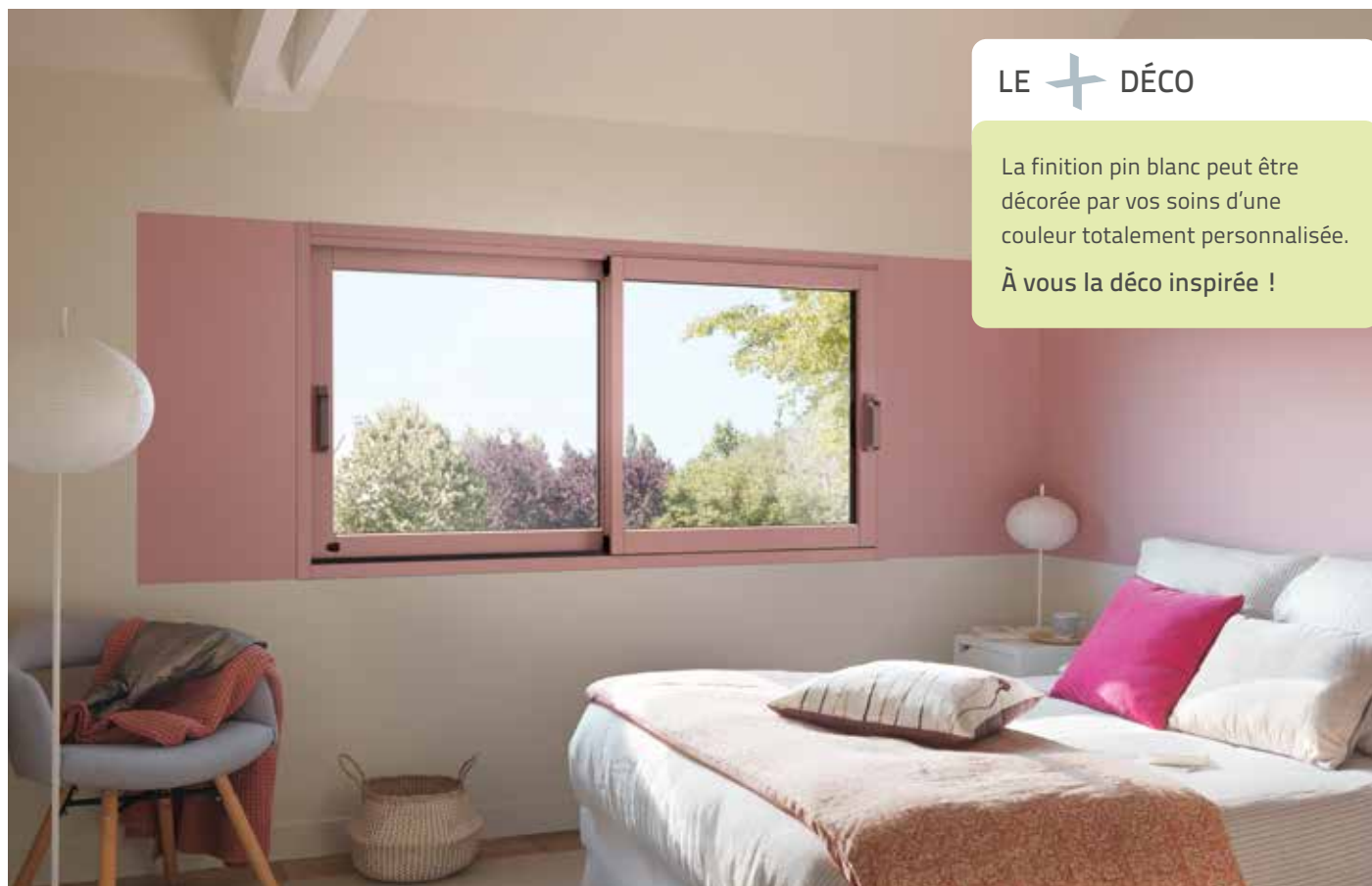

LE + DÉCO

La finition pin blanc peut être
décorée par vos soins d'une
couleur totalement personnalisée.

À vous la déco inspirée !

Fenêtre coulissante 2 vantaux, finition pin blanc et recouverte d'une peinture rose personnalisée

* Disponible uniquement pour les fenêtres et portes-fenêtres à frappe

2 essences et 10 finitions bois pour personnaliser votre intérieur

PIN



Naturel

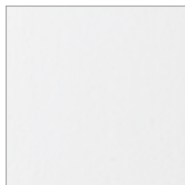

Blanc

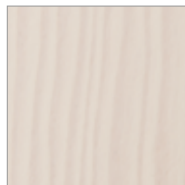

Sablé



Cendré



Taupe



Ardoise

CHÊNE



Naturel



Moyen



Blanchi



Champagne

Un choix de 28 couleurs aluminium en accord avec votre façade

SATINÉES



9016 S

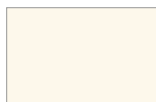

9001 S

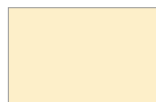

1015 S



8007 S



7024 S

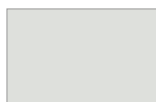

7035 S



6021 S



B 390 S



5003 S



5023 S

TEXTURÉES



7016 T



6005 T



8011 T



9007 T

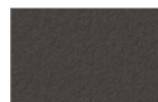

7022 T



9005 T



3004 T

SABLÉES



Noir 2100 sablé

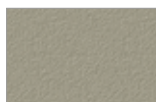

Gris 2800 sablé



Mars 2525 sablé



Rouge 2100 sablé



Gris 2900 sablé



Bleu 2700 sablé

MÉTALLISÉES



B 8821



Galet



Canon

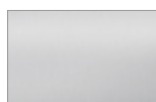

Naturel

ANODISÉE*

TON BOIS**



De légères nuances peuvent être constatées selon les conditions d'application. Références couleurs données à titre indicatif. Document non contractuel. Possibilité de couleurs aluminium hors nuancier sur demande.

* Le procédé technique d'anodisation peut impliquer des variations d'aspect. ** Couleur disponible avec plus-value sur demande.

UN CHOIX VARIÉ DANS LES MOINDRES DETAILS

Notre maison est unique, nos fenêtres aussi !

Les vitrages décoratifs



Dépoli



Imprimé 200



Delta Maté Extra Clair



Opale

Autres choix de vitrages décor sur demande.

Les petits bois

EN APPLIQUE SUR LE DOUBLE VITRAGE



Face extérieure
aluminium

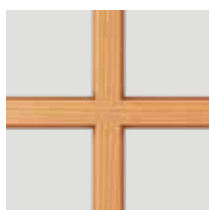

Face intérieure
bois

- Largeur de 28 mm : face extérieure en 28 couleurs aluminium et face intérieure en 10 finitions bois au choix.
- Intercalaire fictif noir inclus sur les frappes en double vitrage*.

BAIES COULISSANTES

- Largeur de 40 mm : face extérieure en 28 couleurs aluminium et face intérieure en 10 finitions bois au choix. Disponibles uniquement pour les compositions de vitrage < 29 mm.

INTÉGRÉS DANS LE VITRAGE



Laiton

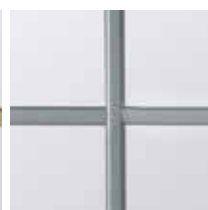

Plomb



Blanc

- Largeur de 10 mm : 3 couleurs au choix.



Face extérieure
aluminium



Face intérieure
bois

- Largeur de 18 ou 26 mm : monocolore (même couleur sur les 2 faces) ou bicolor (face intérieure en chêne naturel, chêne moyen, chêne champagne, pin sablé, pin cendré, pin taupe, pin ardoise ou couleur et face extérieure en couleur).

* Non disponible sur les frappes en triple vitrage et sur les baies coulissantes



Baie coulissante 3 vantaux, finition pin taupe



Fenêtre oscillo-battante 2 vantaux, finition pin blanc avec petits bois en applique

UNE ÉLÉGANCE QUI NE LAISSE RIEN AU HASARD

Les poignées **fenêtres à frappe**

Avec la personnalisation
des poignées,
je prends la déco en main !

POIGNÉES STANDARD



Poignée Toulon Secustik®
ton inox (blanc et noir en option)



Poignée Toulon à barillet
on inox (blanc et noir en option)

POIGNÉES OPTIONNELLES



Poignée Verona
Secustik® ton inox



Poignée Verona
Secustik® ton blanc



Poignée Verona
Secustik® ton laiton



Poignée Verona
Secustik® ton noir



Poignée centrée
(disponible sur poignée
standard et optionnelle)



Poignée Toulon SecuForte®
(ton inox, blanc et noir)



Poignée Verona à barillet
(ton inox, blanc, laiton
et noir)



Poignée à clé
(ton inox, blanc
et noir)

POIGNÉE CONNECTÉE



Poignée TOULON
SecuSignal®
(frappe et coulissant)

LES CACHES FICHES

FENÊTRE À LA FRANÇAISE

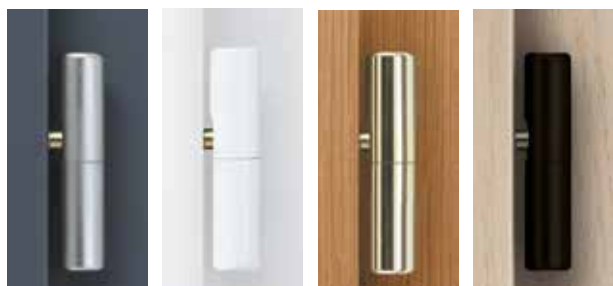

Inox

Blanc

Laiton

Noir

FENÊTRE OSCILLO-BATTANTE (ferrage symétrique sur semi-fixe)

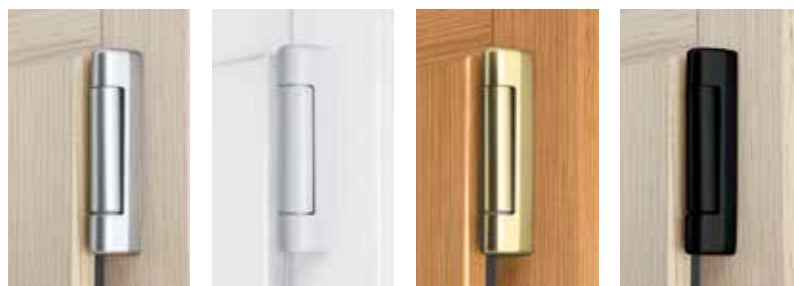

Inox

Blanc

Laiton

Noir

LA GAMME RUSTIQUE

POIGNÉES



CACHES FICHES



Disponibles en 4 couleurs au choix:



Laiton

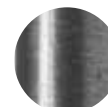

Fer patiné



Vieux laiton



Blanc

Les poignées **baies coulissantes**

POIGNÉES INTUITIVES **STANDARD**

ton inox (blanc et noir en option)



Position ouverte

Position ouverte

Position ouverte

POIGNÉE INTUITIVE **CONNECTÉE**

ton inox (blanc et noir en option)



Position ouverte

Le module connecté permettant la transmission du signal radio est intégré dans le capot.

POIGNÉE INTUITIVE À BARILLET

(ton inox, blanc et noir)



Position fermée

PROFIL DE TIRAGE EXTÉRIEUR

- Intégré dans le montant
- En standard sur les baies
- En option sur les fenêtres



POIGNÉES OPTIONNELLES ASSORTIES À LA FRAPPE

Les poignées fenêtres à **frappe** sont également disponibles sur les baies coulissantes (hors poignée centrée et gamme rustique).

UNE OFFRE DE POIGNÉES ET DE VOILETS ROULANTS CONNECTÉS



Lorsque je pars en vacances, je veux que mes volets s'ouvrent et se ferment aléatoirement afin de simuler ma présence !

Les volets roulants

Coffre monté, étanché et réglé sur la fenêtre Méo en usine. Couliasses en aluminium laqué de la couleur de la fenêtre. Tablier en aluminium ou PVC. Les volets roulants sont garantis 5 ans (pièces, main d'œuvre et déplacement).

Enroulement extérieur
Coffre invisible, intégré dans l'épaisseur du mur

BLOC OPTIBLOC (neuf)



Sous-face maçonnerie non fournie par Méo
Motorisation Somfy radio (io ou RS100 io) ou filaire

BLOC Y-MOB (neuf)



Motorisation Somfy radio (io) ou filaire

Enroulement intérieur
Habillage du coffre coordonné à la finition bois (coffre PVC plaqué bois ou surcoffre bois - en option)
BLOC THERMOBLOC (rénovation et neuf)



Manœuvre manuelle
Motorisation Somfy radio (io ou RS100 io) ou filaire

Les poignées connectées

Poignée TOULON SecuSignal®
(frappe et baie coulissante)

« Je souhaite mettre mon chauffage en mode éco lorsque ma fenêtre est ouverte ! »



Le déplacement de la poignée génère un influx électrique qui permet de transmettre un message radio (sans pile) (ton inox)

Poignée Intuitive Connectée
(baie coulissante)



Le module connecté permettant la transmission du signal radio est intégré dans le capot (ton inox, blanc ou noir)

Les informations sur la position des poignées sont reçues sur l'application Tahoma via une clé USB de réception EnOcean (une clé par box)

Retour d'informations grâce à la box TaHoma somfy.



WiFi

Box TaHoma



TaHoma®



- Pilotage des volets roulants à distance
- Retour d'informations sur la position des volets roulants et des poignées
- Création de scénarii

DES OPTIONS POUR ENCORE PLUS DE CONFORT

« Le pack sécurité, l'assurance d'un habitat protégé et sécurisé ! »

Les packs sécurité

Solutions complémentaires pour assurer la sécurité de l'habitat :

- Gâches de sécurité
- Points de fermeture supplémentaires
- Poignée Toulon SecuForte®. La poignée se verrouille automatiquement après chaque utilisation. Il faut appuyer sur la poignée pour ensuite la tourner et ouvrir la fenêtre
- Crémone semi-fixe à levier dans le cas d'une fenêtre 2 vantaux
En option sur les fenêtres et portes-fenêtres oscillo-battantes, portes-fenêtres à barillet 1 vantail et fenêtres à soufflet



Les entrées d'air

RÉGULATEUR INTÉRIEUR STANDARD



Blanc / Débit 15, 22 ou 30 m³/h

RÉGULATEUR INTÉRIEUR ACOUSTIQUE



Blanc / Débit 15, 22 ou 30 m³/h

RÉGULATEUR INTÉRIEUR HYGRORÉGLABLE



Blanc / Débit 6 à 45 m³/h

Ces régulateurs sont disponibles dans 7 finitions :

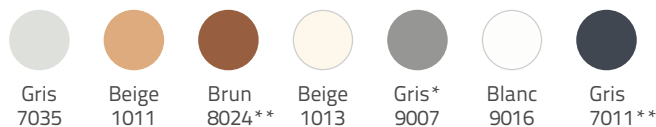

* Non disponible sur les régulateurs hygroréglable et acoustique.

** Non disponibles sur le régulateur hygroréglable, remplacés par les couleurs 8003 et 7016. Références couleurs données à titre indicatif. Document non contractuel.

AUVENT EXTÉRIEUR FENÊTRES À FRAPPE



- Auvent extérieur aluminium laqué et assorti à la fenêtre
- 27 finitions disponibles (ton bois non disponible)

AUVENT EXTÉRIEUR BAIES COULISSANTES



Disponible en noir

LE SAVIEZ-VOUS ?

Dans le cadre d'une rénovation, en l'absence de VMC, la réglementation exige la ventilation des pièces de vie de votre habitation (www.ademe.fr)

DES PERFORMANCES EN TOUTE TRANSPARENCE

Double ou triple vitrage,
j'optimise mon niveau d'isolation !

Double vitrage

Double vitrage thermique :
Frappe et Baie coulissante 4/20/TBE 4

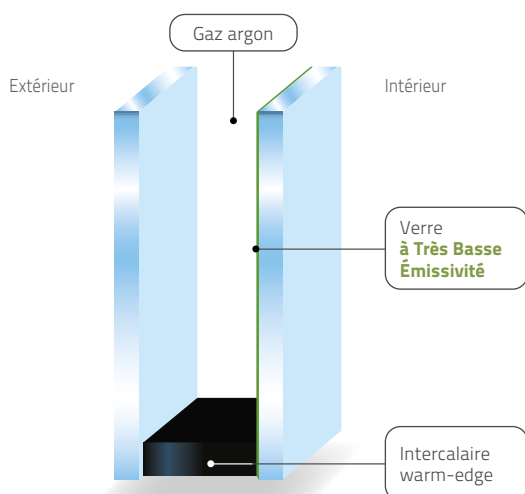

Double vitrage sécurité :
Frappe 44.6/20/TBE 4
Baie coulissante 44.6/18/TBE 4

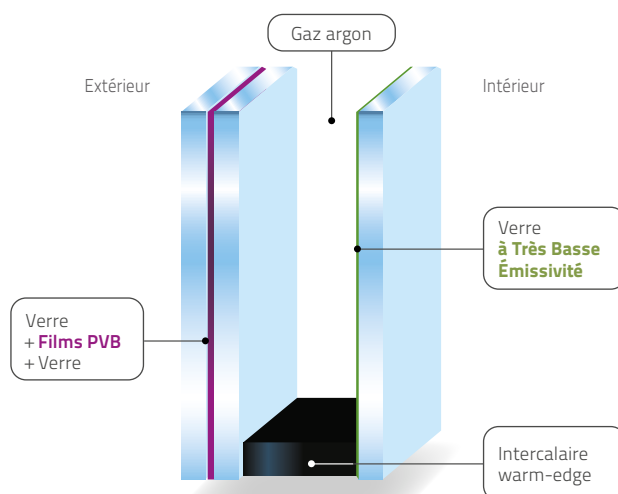

Double vitrage acoustique :
Frappe 44.2s/20/TBE 4
Baie coulissante 44.2s TBE/16/6

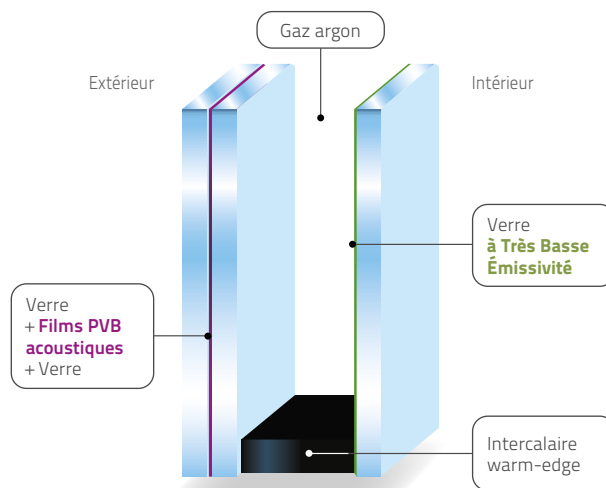



Portes-fenêtres 2 vantaux, finition chêne champagne

Triple vitrage MUwST

Triple vitrage thermique :
 Frappe 4 TBE/20/4/20/TBE 4
 Baie coulissante 4 TBE/10/4/10/TBE 4

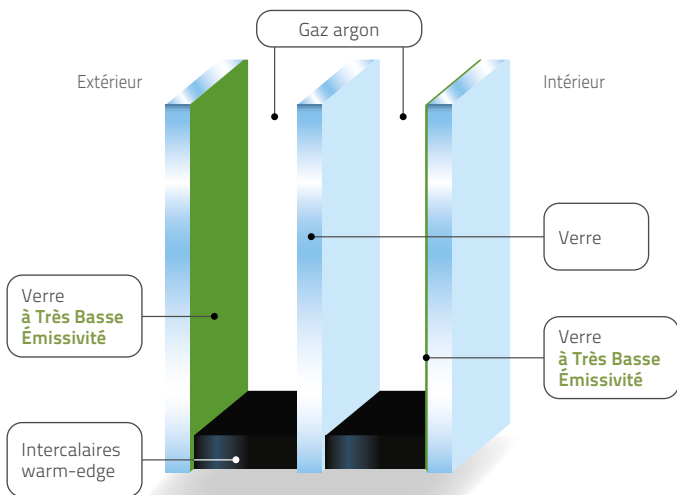

Triple vitrage sécurité :
 Frappe 44.6 TBE/18/4/18/TBE 4

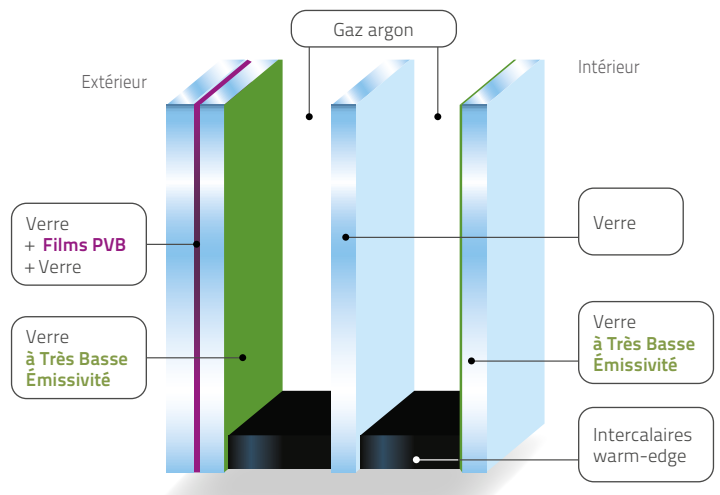

Triple vitrage acoustique :
 Frappe 44.2s TBE/18/4/18/TBE 4

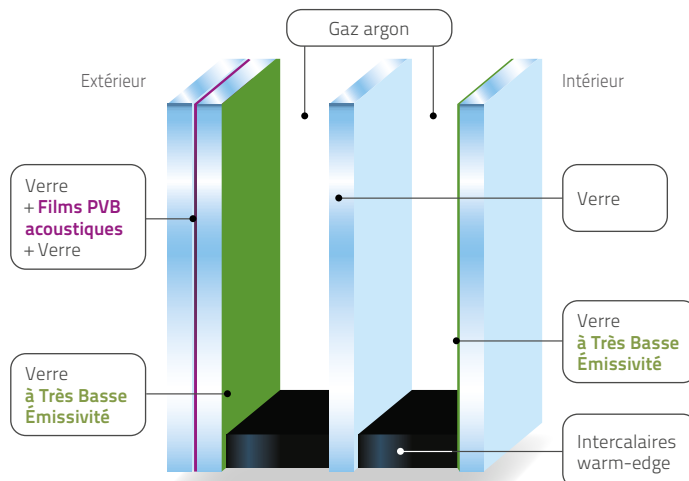



Baie coulissante à galandage 1 vantail et baie coulissante 2 vantaux, couleur 7016 texturé

PLUS DE PERFORMANCES THERMIQUES, MOINS DE CONSOMMATION D'ÉNERGIE !

La fenêtre à frappe la plus performante du marché*

La taille, l'orientation, la performance et la mise en œuvre des menuiseries extérieures (fenêtres, portes-fenêtres, baies coulissantes, portes d'entrée) ainsi que la présence de protections solaires jouent un rôle majeur dans la performance énergétique d'un bâtiment.

Différents paramètres permettent de juger des performances thermiques et lumineuses des menuiseries :

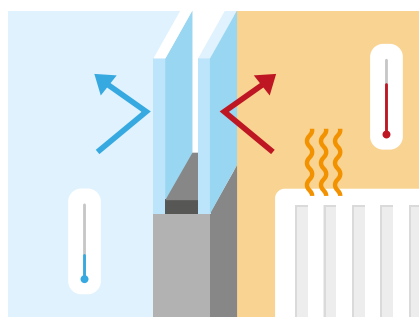
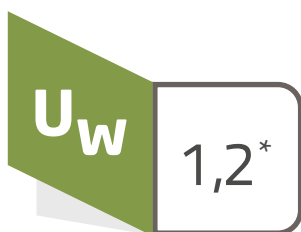

ISOLATION THERMIQUE

Le coefficient de transmission thermique U_w exprime la capacité d'une menuiserie à conserver la température intérieure.

Il s'exprime en $W/m^2.K$.

Plus le coefficient U est faible, plus la menuiserie est isolante.

Lorsque la fenêtre est associée à un volet roulant, on prend en compte 2 coefficients de transmission thermique :

- U_w lorsque le tablier est enroulé (jour)
- U_{ws} lorsque le tablier est déroulé (nuit)

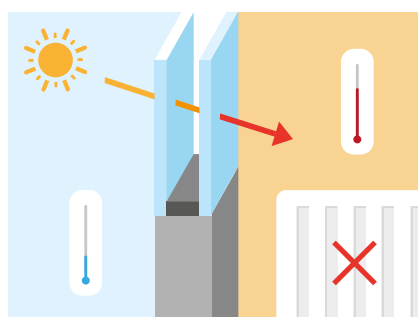
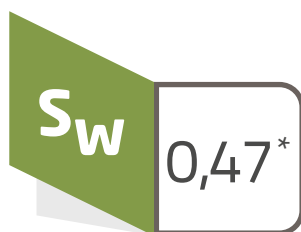

APPORTS SOLAIRES

Le facteur solaire S_w traduit la capacité d'une menuiserie à transmettre la chaleur du soleil. Sa valeur est comprise entre 0 et 1.

Plus le chiffre est élevé, plus les apports de chaleur sont importants.

Il dépend donc du facteur solaire et de la surface du vitrage. En hiver, le facteur solaire $S_w C$ doit être le plus élevé pour bénéficier des apports solaires et limiter les besoins de chauffage. En été, le facteur solaire $S_w E$ doit être le plus bas pour éviter la surchauffe et le besoin de climatisation.

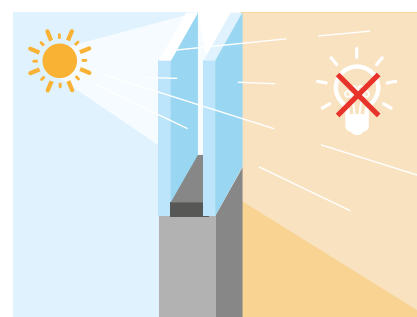

LUMIÈRE NATURELLE

Le facteur de transmission lumineuse TL_w traduit la capacité d'une menuiserie à transmettre la lumière naturelle à l'intérieur d'une pièce. Il est compris entre 0 et 1.

Plus il est proche de 1, plus la transmission est importante.

*Fenêtre à frappe 2 vantaux 4/20/TBE 4 en pin avec U_g de 1,1 et intercalaire w_e+ , format Acotherm (H 1,48 x L 1,53).

QUALITÉ ET HAUTES PERFORMANCES CERTIFIÉES



FABRICATION
FRANÇAISE

Performances fenêtres à frappe

DOUBLE VITRAGE

TPOLOGIE	COMPOSITION DU VITRAGE		Intercalaire	U_g	U_w	S_w (foncé)	TL_w	Acoustique RaTr (dB)	A.E.V.
Fenêtre 2 vantaux (pin)	THERMIQUE	4/20/TBE 4 (28 mm)	WE+	1,1	1,2	0,47	0,58	28	A*4 E*9A V*A2
	SÉCURITÉ	44,6/20/TBE 4 (33 mm)	WE+	1,1	1,2	0,35	0,53	33	
	ACOUSTIQUE	44,2s/20/TBE 4 (33 mm)	WE+	1,1	1,2	0,37	0,53	36	
Porte-fenêtre 2 vantaux seuil PMR (pin)	THERMIQUE	4/20/TBE 4 (28 mm)	WE	1,1	1,3	0,49	0,61	29	A*4 E*9A V*A2
	SÉCURITÉ	44,6/20/TBE 4 (33 mm)	WE	1,1	1,3	0,37	0,56	34	
	ACOUSTIQUE	44,2s/20/TBE 4 (33 mm)	WE	1,1	1,3	0,39	0,56	35	

TRIPLE VITRAGE MUwST

TPOLOGIE	COMPOSITION DU VITRAGE		Intercalaire	U_g	U_w	S_w (foncé)	TL_w	Acoustique RaTr (dB)	A.E.V.
Fenêtre 2 vantaux (pin)	THERMIQUE	4 TBE/20/4/20/TBE 4 (52 mm)	WE	0,5	0,8	0,37	0,50	30	A*4 E*9A V*A2
	SÉCURITÉ	44.6 TBE/18/4/18/TBE 4 (53 mm)	WE	0,5	0,8	0,32	0,48	35	
	ACOUSTIQUE	44.2s TBE/18/4/18/TBE 4 (53 mm)	WE	0,5	0,8	0,34	0,49	38	
	ACOUSTIQUE RENFORCÉ	44.2s TBE/16/4/16/TBE 44.2s (54 mm)	WE+	0,6	0,8	0,34	0,48	40	
Porte-fenêtre 2 vantaux seuil PMR (pin)	THERMIQUE	4 TBE/20/4/20/TBE 4 (52 mm)	WE+	0,5	0,7	0,39	0,53	30	A*4 E*9A V*A2
	SÉCURITÉ	44.6 TBE/18/4/18/TBE 4 (53 mm)	WE+	0,5	0,7	0,34	0,50	36	
	ACOUSTIQUE	44.2s TBE/18/4/18/TBE 4 (53 mm)	WE+	0,5	0,7	0,36	0,51	37	
	ACOUSTIQUE RENFORCÉ	44.2s TBE/16/4/16/TBE 44.2s (54 mm)	WE+	0,6	0,8	0,36	0,50	39	

Performances baies coulissantes

DOUBLE VITRAGE

TYPLOGIE	COMPOSITION DU VITRAGE		Intercalaire	U _g	U _w	S _w	TL _w	Acoustique RaTr (dB)	A.E.V.
Porte-fenêtre 2 vantaux (pin)	THERMIQUE MAX	8/16/LZ+ 4 (28 mm)	WE+	1,0(*)	1,4	0,47 à 0,48 C 0,47 à 0,49 E	0,62	29	A*4 E*6B V*A2
	THERMIQUE	4/20/TBE 4 (28 mm)	WE+	1,1	1,4	0,51 à 0,53 C 0,52 à 0,54 E Selon le α	0,65	27	
	ANTI EFFRACTION	44.6/18/TBE 4 (32 mm)	WE+	1,1	1,4	0,46 à 0,47 C 0,47 à 0,49 E Selon le α	0,63	31	
	ACOUSTIQUE	44.2s TBE/18/6 (33 mm)	WE+	1,1	1,4	0,46 à 0,47 C 0,47 à 0,49 E Selon le α	0,63	33	

TRIPLE VITRAGE MU_wST

TYPLOGIE	COMPOSITION DU VITRAGE		Intercalaire	U _g	U _w	S _w	TL _w	Acoustique RaTr (dB)	A.E.V.
Porte-fenêtre 2 vantaux (pin)	THERMIQUE	4 TBE/10/4/10/TBE 4	WE	0,8	1,2	0,43 à 0,45 C 0,44 à 0,45 E Selon le α	0,58	27	A*4 E*6B V*A2
	APPORT SOLAIRE	4 LUZ/10/4/10/LUZ 4	WE	0,8	1,2	0,48 à 0,50 C 0,49 à 0,50 E Selon le α	0,61	27	
	CONTRÔLE SOLAIRE	4 LZ+/10/4/10/LZ+ 4	WE+	0,8	1,2	0,38 à 0,39 C 0,39 à 0,40 E Selon le α	0,55	27	

(*) Ug : Hors certification Acotherm.

A.E.V. : Résistance de la menuiserie aux éléments Air Eau Vent

U_g : Coefficient de transmission thermique du vitrage, exprimé en W/m².K

U_w : Coefficient de transmission thermique de la menuiserie, exprimé en W/m².K

S_w : Facteur solaire Été (E) et Hiver (C = Consommation) de la menuiserie.

TL_w : Transmission lumineuse de la menuiserie.

WE / WE+ : Intercalaire warm-edge (intercalaire WE+ en option, non cintrable).

TBE : Très Basse Emissivité

LUZ : Vitrage « Eclaz »

LZ+ : Vitrage « Eclaz One »

Certifications



DES SOLUTIONS DE MISE EN ŒUVRE MULTIPLES

Une pose dans les règles de l'art !

Pose en **rénovation / réhabilitation**

POSE SUR DORMANT EXISTANT
(dormant rainure avec moulures d'habillage)



DÉPOSE TOTALE
(dormant aile de 20 mm)
Patte de fixation adaptée sur demande

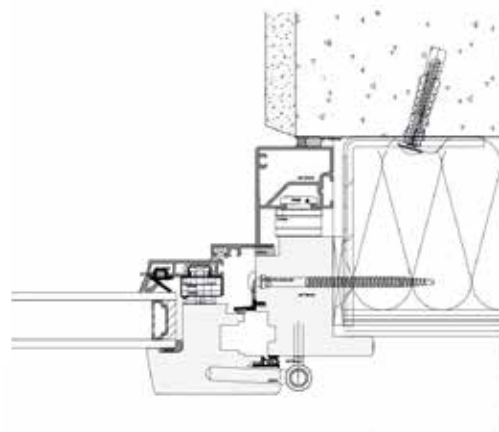
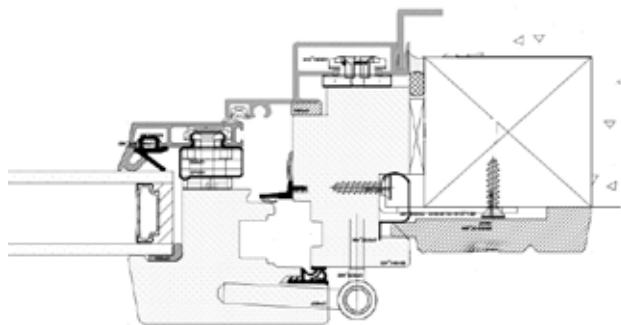

Solutions d'**habillages** en **rénovation**

- Intérieur:
 - En bois massif lamellé-collé plaqué : 3 moulures et 2 chants plats
 - En médium plaqué : 4 moulures et 1 chant plat
- Extérieur:
 - 9 choix de cornières aluminium
 - 4 choix de plats aluminium



Pose en **neuf**

Pose en applique intérieure



Pose en applique extérieure



Adaptation pour mur ossature bois
(HEMOB)



Les solutions de mise en œuvre pour **baies coulissantes**

Pose en applique avec encastrement
(36 mm)



Pose en applique sans encastrement
(sur sol fini)



LES + DE LA POSE MéO

- 2 choix de dormants bois intérieur : dormant rainure ou dormant aile de 20 mm
- Dormants à largeur variable
- Dormants monoblocs jusqu'au doublage de 200 mm
- Rigidité optimisée du dormant par des tapées aluminium tubulaires
- Nouvelles pattes de fixation acier pour simplifier la mise en œuvre (pattes clamées dans la tapée aluminium et vissées dans le dormant bois)



CRÉATEUR
EN 1983 DU
**CONCEPT
BOIS-ALUMINIUM**

HAUTE QUALITÉ
DE FABRICATION
100% FRANÇAISE

1^{er}
FABRICANT FRANÇAIS
DE FENÊTRES ET PORTES
D'ENTRÉE BOIS-ALUMINIUM

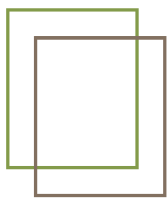

Méo
LA FENÊTRE ÉMOTION

DEPUIS 40 ANS, **UN SAVOIR-FAIRE UNIQUE** EN BOIS-ALUMINIUM

Créateur du concept bois-aluminium en 1983, **Méo est le 1^{er} fabricant français de menuiseries bois-aluminium** sur mesure, décoratives, accessibles et performantes, destinées aux professionnels installateurs.

Spécialiste de la menuiserie depuis plus de 40 ans, Méo propose la gamme bois-aluminium la plus complète du marché : fenêtres et portes-fenêtres à frappe, baies coulissantes, portes d'entrée, verrières et murs rideaux.

Pour répondre aux besoins du marché, en rénovation comme dans la construction neuve, Méo est organisé autour de deux activités : l'habitat individuel résidentiel et l'habitat collectif et tertiaire.

Un **concept unique** créé et développé par MéO

Grâce à un bureau d'études R&D intégré, **MéO a imaginé et breveté un nouveau concept de menuiseries** pour développer ses propres gammes de fenêtres et de portes d'entrée, **du concept technique jusqu'au design des profils.**

Un outil industriel **innovant et ultra-performant**

Les menuiseries MéO sont toutes fabriquées en France, à Cugand (85). **L'usine de 25 000 m²** (2013) est équipée d'un procédé industriel respectueux de l'environnement et unique en Europe, dotée d'équipements sur mesure et développés spécifiquement pour la fabrication des menuiseries bois-aluminium.



32
33

Un **savoir-faire artisanal unique** au service du sur mesure

Fidèle à ses racines, MéO intègre une équipe spécialisée dans la conception et la fabrication de menuiseries **hors-standards et sur mesure** pour répondre aux projets les plus complexes.



L'innovation au service du **développement durable**

MéO **conçoit, développe et fabrique des menuiseries éco-performantes** dans une démarche de **développement durable** pour améliorer et valoriser l'habitat.

DES SOLUTIONS POUR TOUS VOS PROJETS D'OUVERTURES

Pour répondre à tous les besoins, MéO a développé une gamme complète de menuiseries bois-aluminium sur mesure. En neuf comme en rénovation, les menuiseries MéO s'adaptent au style architectural de votre façade et à la décoration intérieure de votre habitation.



74 modèles de portes d'entrée



CATALOGUE
DISPONIBLE



Avec le configurateur MéO, imaginez votre future porte en toute simplicité

À découvrir
74 modèles
À personnaliser

Scannez le QR code pour accéder au configurateur



Modèles, essences de bois, couleurs aluminium, poignées, accessoires, inserts matières...
Concevez votre porte d'entrée sur www.portemeo.com et faites une simulation réelle avec la photo de votre maison !

- > Téléchargez et imprimez la fiche technique détaillée de votre porte d'entrée
- > Faites une demande de devis
- > Partagez votre projet avec vos amis



Verrières et vérandas



L'offre connectée MéO

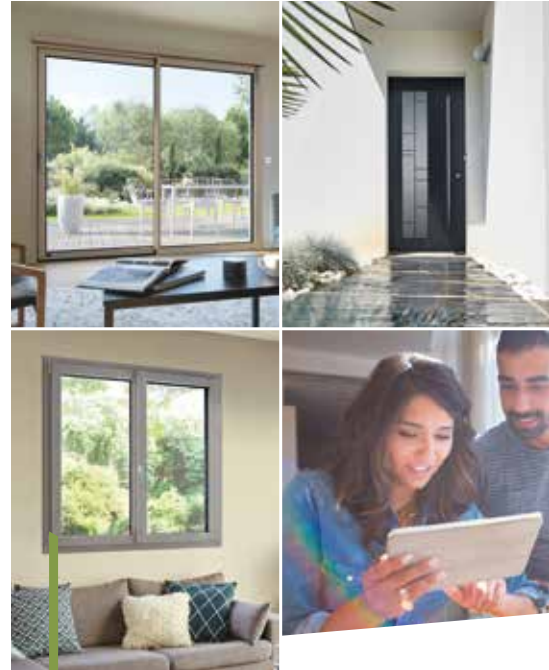

MA MAISON CONNECTÉE
Porte d'entrée - Baie coulissante
Volet roulant - Poignée



34
35

Découvrez le site MéO

Tout savoir sur la gamme bois-aluminium MéO en 1 seul clic !

www.fenetremeo.com



MC FRANCE - Zone du Mortier Ouest - CS 99428 - 85610 CUGAND Cedex

Tél. : 02 51 71 13 00 - e-mail : contact@fenetremeo.com

www.fenetremeo.com

Mars 2021