



BAIES ACCORDÉON EN VERRE



CONTENU

BAIES ACCORDÉON EN VERRE

04 - 05

**GRANDE DIVERSITÉ DE CONCEPTION AVEC
LES BAIES ACCORDÉON EN VERRE**

06 - 21

DES SYSTÈMES ADAPTÉS À CHAQUE EXIGENCE

22 - 43

La gamme des baies accordéon en verre

La baie accordéon tout-verre - SL 82

La baie accordéon en verre pour maisons passives - SL 97

Baies accordéon en verre non isolées - SL 35 et SL 45

COMPARATIF DES CARACTÉRISTIQUES DES SYSTÈMES

44 - 47

LA TECHNIQUE DES BAIES ACCORDÉON EN VERRE

48 - 63

À PROPOS DE SOLARLUX

64 - 70





BAIES ACCORDÉON EN VERRE

Vivre dans de larges espaces ouverts

Depuis plus de 35 ans, Solarlux est garante d'un niveau de qualité élevé avec ses solutions flexibles en verre destinées aux espaces publics et privés. La baie accordéon en verre représente depuis toujours le cœur de gamme de l'entreprise familiale active à l'échelle internationale. Contrairement à la porte coulissante classique avec laquelle une large surface vitrée reste visible lorsque la porte est ouverte, les différents éléments de la baie accordéon en verre se replient vantail contre vantail pour n'occuper qu'un minimum d'espace. Cela permet d'obtenir de grandes surfaces vitrées qui peuvent être ouvertes à presque 100 % et qui offrent une protection maximale lorsqu'elles sont fermées.





DESIGN, MATÉRIAU, OUVERTURE - LA *liberté* À TOUS ÉGARDS

GRANDE DIVERSITÉ DE CONCEPTION AVEC
LES BAIES ACCORDÉON EN VERRE

LAISSER PLACE À LA PERSONNALISATION

Utiliser des possibilités illimitées

La fonctionnalité optimale, la liberté de conception grâce à des matériaux haut-de-gamme et les combinaisons illimitées permettent une utilisation idéale de la baie accordéon en verre dans de nombreux projets. Qu'il s'agisse d'un système de la gamme de baie accordéon en verre, d'une variante sans isolation ou à isolation thermique totale dans une maison passive, la baie accordéon en verre offre des possibilités quasiment illimitées.





LES CHAMPS D'APPLICATION

Les possibilités d'utilisation d'une baie accordéon en verre sont quasiment illimitées. Il est possible de l'utiliser en tant qu'élément de soubassement en combinaison avec une véranda que l'on peut ouvrir dans quasiment toute son intégralité grâce à la baie accordéon en verre. On la retrouve également pour le vitrage d'abri de piscine ou en tant qu'alternative à une baie vitrée ou une fenêtre classique. Et bien évidemment dans le secteur public en tant qu'entrée de commerce, vitrage d'une loge VIP dans un stade ou solution de façade sur garde-corps - la baie accordéon en verre est un choix qui s'impose en tous lieux.



01



02



03

01 Utilisation flexible de l'espace - la baie accordéon en verre en tant que séparateur d'espace · Best, Pays-Bas 02 De l'air et de la lumière pour votre piscine · Nottuln, Allemagne

03 Une solution taillée sur mesure pour votre jardin d'hiver · Delden, Pays-Bas 04 L'alternative à la fenêtre classique · Hambourg, Allemagne





VISUALISEZ D'AUTRES PROJETS
POUR PLUS D'INSPIRATION
CONSULTEZ NOTRE APPLI SPACES



01 Vitrer les balcons, créer des espaces · Hattingen, Allemagne 02 Flexibilité pour les restaurants & les entrées de commerce · Cologne, Allemagne
03 Une perspective optimale dans les stades · Mayence, Allemagne



LIBERTÉ DE CONCEPTION MAXIMALE

Que ce soit avec une ouverture vers l'intérieur ou l'extérieur, avec des vantaux repliables vers la gauche et/ou la droite, les baies accordéon en verre de Solarlux proposent de nombreuses variantes d'ouverture. Il est possible d'ouvrir ou de fermer les différents éléments en verre en un mouvement sur quasiment toute la surface. L'intégration de vantaux oscillo-battants et d'éléments de fenêtre permet d'atteindre une liberté de conception supplémentaire.

EXEMPLES DE CONFIGURATION

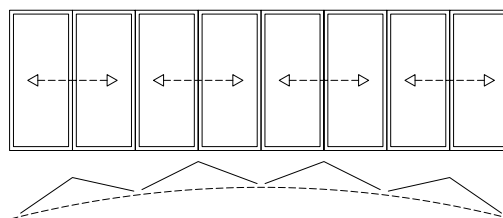
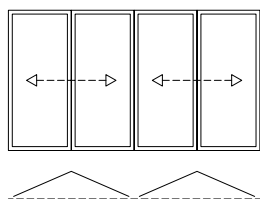
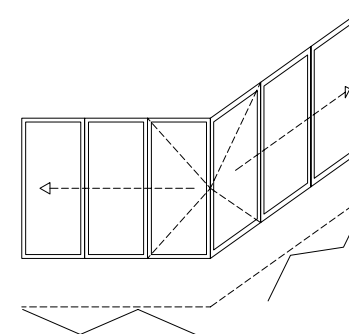
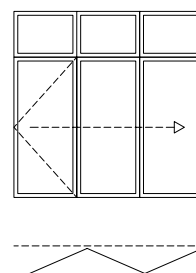
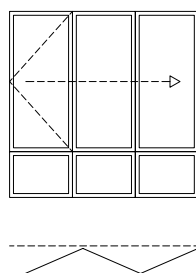
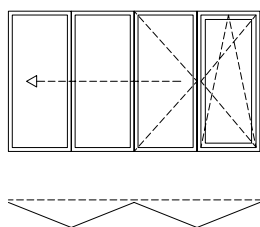
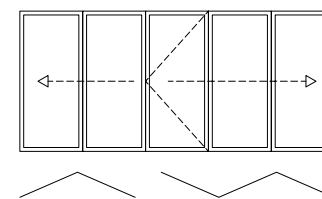
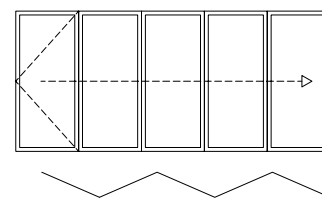
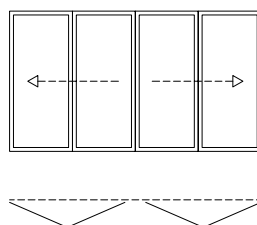
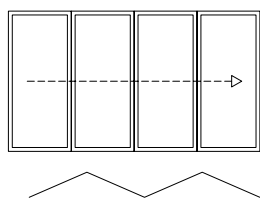

NOS MATÉRIAUX

Les matériaux haut-de-gamme utilisés chez Solarlux, comme l'aluminium et le bois, permettent une liberté de conception maximale sans perdre de vue la durabilité et la longévité. Associée à une technique brevetée, la baie accordéon en verre Solarlux représente la solution optimale pour les chantiers et projets de haute qualité accordant une grande place au design.



The mark of
responsible forestry



Promoting Sustainable
Forest Management
www.pefc.org



BOIS

Le confort avec ce matériau naturel

Les bois utilisés chez Solarlux sont certifiés et proviennent de forêts durablement gérées. Deux certificats requièrent notamment des exigences élevées en termes de durabilité, de compatibilité environnementale de la gestion forestière, de qualité du travail et de compétence sociale des entreprises forestières. L'utilisation de vernis à base d'eau ainsi que le recours à une production économe en énergie avec récupération de l'eau et de la chaleur permettent également une gestion des ressources naturelles respectueuse de l'environnement.

Si vous choisissez le bois, vous optez pour une matière première renouvelable, un caractère personnalisé et un confort d'habitation. Solarlux répond à ce désir à tous égards. Outre les bois standards que sont l'épicéa et le pin, il est possible d'utiliser d'autres bois en fonction de la veinure du bois. Le traitement de surface répond également à vos propres souhaits. Que ce soit un revêtement par lasure, une finition manuelle à l'huile ou un vernis couvrant : chaque produit Solarlux est disponible dans la couleur de votre choix, indépendamment du fabricant.

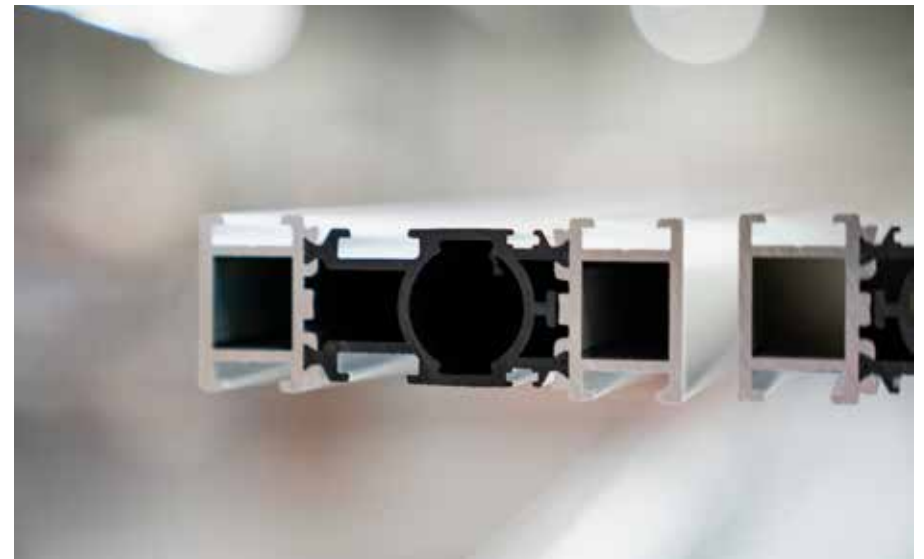

ALUMINIUM

Un matériau durable

Durabilité et quasiment aucun entretien - voici ce que promet l'aluminium.

La conscience écologique n'est pas en reste pour autant avec nos produits en aluminium - Solarlux est certifié selon le circuit de recyclage A.U.F., le recyclage de l'aluminium écologique et respectueux de l'environnement.

Chaque baie accordéon en verre en aluminium peut être agencée dans la teinte de votre choix et est également disponible en coloris spéciaux, en anodisé ou DB.

NOS CHOIX DE COLORIS

En optant pour une baie accordéon en verre Solarlux, vous optez pour la singularité. Le nuancier Solarlux comporte environ 30 couleurs RAL et propose tous les coloris de la palette en mat et en brillant, ceci sans supplément. Il est possible ainsi de choisir le coloris de chaque baie accordéon en verre en fonction de l'agencement et de la conception de votre projet. L'atelier de revêtement propre à l'entreprise est l'un des plus modernes d'Europe et garantit une surface à la qualité maximale.

NUANCIER SOLARLUX

 RAL 1015	 RAL 3011	 RAL 5003	 RAL 5008
 RAL 5014	 RAL 6005	 RAL 6009	 RAL 7004
 RAL 7006	 RAL 7015	 RAL 7016	 RAL 7021
 RAL 7024	 RAL 7035	 RAL 7038	 RAL 7039
 RAL 7040	 RAL 8017	 RAL 8019	 RAL 8022
 RAL 8077	 RAL 9001	 RAL 9003	 RAL 9004
 RAL 9005	 RAL 9006	 RAL 9007	 RAL 9010
 RAL 9011	 RAL 9016		





**LE REVÊTEMENT SOLARLUX
EST CERTIFIÉ SELON LES NORMES
INTERNATIONALES**

COLORIS SPÉCIAUX SOLARLUX

Des surfaces inimitables pour des projets uniques

Si vous souhaitez apporter une touche particulière à votre baie accordéon en verre, vous pouvez bien évidemment opter pour les coloris spéciaux en DB, RAL et Anodisé ou choisir une finition de surface avec un effet laqué spécial (par ex. du fabricant Tiger). Nous pouvons réaliser pratiquement tous les souhaits des clients. Vous pouvez également choisir deux coloris différents pour la face intérieure et extérieure.



APERÇU DES AVANTAGES DE LA BAIE ACCORDÉON EN VERRE



OUVERTURE MAXIMALE ET FAIBLE LARGEUR APPARENTE

La baie accordéon en verre se caractérise essentiellement par son ouverture en accordéon, vantail contre vantail, ce qui permet une ouverture maximale quasiment totale. Lorsqu'elle est fermée, seule une largeur apparente de 99 mm est visible dans l'aboutement du vantail.



ISOLATION THERMIQUE ET PHONIQUE

Une baie accordéon en verre garantit d'excellents coefficients d'isolation et peut être utilisée dans une maison passive en fonction du système et de l'équipement. Les classes d'isolation phonique obtenues garantissent un cadre paisible, même dans un environnement à fort niveau sonore.



SÉCURITÉ ET PROTECTION ANTI-EFFRACTION

Les baies accordéon en verre sont de haute qualité ainsi qu'extrêmement solides. Elles répondent aisément aux normes européennes de la classe de résistance aux infractions RC2.



ACCESSIBILITÉ ET CONFORT

Les rails de seuil sans obstacle et utilisables dans les espaces à vivre ainsi que les chariots et galets de roulement durables en acier inox rendent les baies accordéon en verre extrêmement pratiques.



**L'OFFRE SOLARLUX COMPREND :**

- Expertise dans l'assistance et la gestion de projet
- Détails techniques brevetés
- Durabilité et qualité maximale
- Fabrication Made in Germany
- Systèmes certifiés par des instituts nationaux et internationaux
- Vues de profil filigranes de 99 mm dans l'aboutement du vantail
- Transparence et flexibilité maximales
- Construction et montage à la pointe de la technique
- Respect de toutes les normes et prescriptions en vigueur



UNE NOUVELLE DIMENSION DE L'HABITAT *ouvert*

DES SYSTÈMES ADAPTÉS À CHAQUE EXIGENCE





LA GAMME DE SYSTÈMES

La gamme des baies accordéon en verre avec systèmes en aluminium, bois ou en combinaison bois / aluminium offre des avantages décisifs : des détails techniques perfectionnés et brevetés comme le chariot de guidage, le centrage de vantail TwinX®, les rails de seuil pour un passage sans obstacle ou le revêtement de cadre sont utilisés pour tous les systèmes de la gamme tandis que des profilés en bois ou en aluminium sont également intégrés à la conception technique pour les exigences spécifiques.

Ce « système idéal pour tous les projets » propose également des avantages lors du montage : grâce à l'utilisation de pièces identiques ainsi qu'à une technique de ferrures bien pensée, tous les systèmes de la gamme des baies accordéon en verre profitent d'un réglage simple et d'un montage rapide. Cela engendre non seulement une marge de manœuvre maximale mais cela garantit également une parfaite exécution du projet.



**ECOLINE, HIGHLINE,
WOODLINE COMBILINE :
LES SYSTÈMES DE LA
NOUVELLE GÉNÉRATION**

ECOLINE ET HIGHLINE

ALUMINIUM

Vues de profil filiforme, technique brevetée

Malgré une profondeur de construction différente (67 mm et 84 mm), les deux systèmes de baie accordéon en verre à isolation thermique Ecoline et Highline présentent de bout en bout une faible largeur apparente de 99 mm dans l'aboutement du vantail. Cela s'explique par le cœur de la baie accordéon en verre, la bionicTURTLE® : une âme isolante multifonctionnelle qui allie divers détails techniques. Sa forme permet d'avoir des profilés extrêmement fins - ceci même en présence de vantaux de grandes dimensions et de poids élevé. En outre, elle permet de recevoir le verrouillage et les ferrures et garantit une isolation optimale.



ECOLINE

- Profondeur de construction 67 mm
- Largeur apparente 99 mm
- Épaisseur du verre de 5 à 36 mm
- $U_w \geq 1,1 \text{ W/m}^2\text{K}$
- Vantail jusqu'à 1 m de large & 3 m de haut
- Poids du vantail jusqu'à 90 kg

HIGHLINE

- Profondeur de construction de 84 mm
- Largeur apparente de 99 mm
- Épaisseur du verre de 22 à 60 mm
- $U_w \geq 0,8 \text{ W/m}^2\text{K}$
- Vantail jusqu'à 1,1 m de large & 3,5 m de haut
- Poids du vantail jusqu'à 110 kg

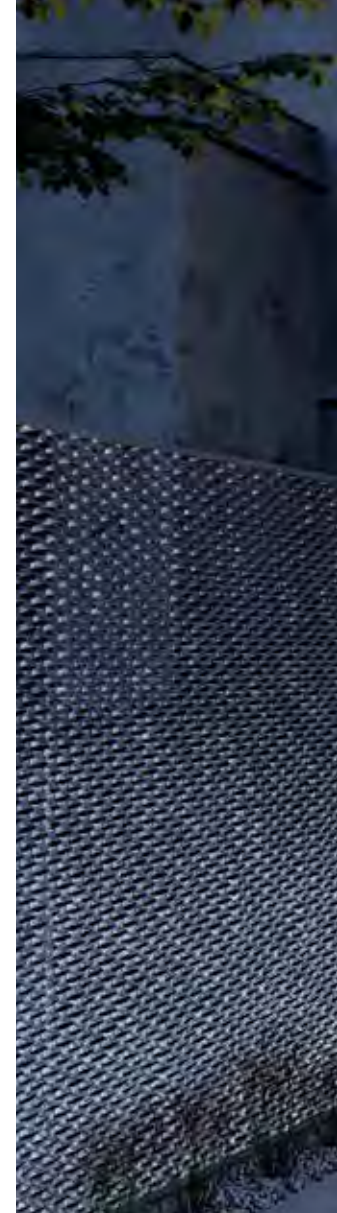



UN DESIGN RÉCOMPENSÉ

Des professionnels de renommée internationale attestent que les deux systèmes Ecoline et Highline séduisent non seulement par leur fonctionnalité mais également leur design. La baie accordéon en verre Solarlux a d'ores et déjà été récompensée à quatre reprises.





WOODLINE

BOIS

Un habitat confortable et chaleureux

Si vous souhaitez une solution qui vous permette de réunir le confort et la modernité : la baie accordéon en verre Woodline est faite pour vous. Ses profilés sont composés de bois de qualité lamellé-collé. Un raccord d'angle spécifique des vantaux apporte au système une stabilité supplémentaire. Le dormant se compose d'une construction en aluminium qui est recouvert intégralement à l'intérieur et à l'extérieur avec des moulures en bois massif. La faible largeur apparente de 143 mm dans l'aboutement du vantail apporte une transparence maximale même lorsque la baie est fermée - il s'agit là de l'incarnation d'un habitat en harmonie avec la nature.

WOODLINE

- Profondeur de construction de 86 mm
- Largeur apparente de 143 mm
- Épaisseur du verre de 28 à 48 mm
- $U_w \geq 1,0 \text{ W/m}^2\text{K}$
- Vantail jusqu'à 1 m de large & 2,8 m de haut
- Poids du vantail jusqu'à 100 kg



COMBILINE

BOIS / ALUMINIUM

L'association idéale pour faire face aux intempéries

La baie accordéon en verre Combiline avec ses profilés en bois/aluminium garantit une résistance maximale aux intempéries. Ce système présente également une profondeur de construction de 86 mm dans le profilé de vantail tandis qu'un capotage aluminium anguleux est appliqué à l'extérieur sur le profilé en bois.

Le dormant se compose d'une construction en aluminium dont le côté intérieur du cadre est recouvert de moulures en bois massif. L'étanchéité se fait sur deux niveaux tout autour, un drainage optimal du système étant ainsi garanti.

COMBILINE

- Profondeur de construction 86 mm
- Largeur apparente 147 mm
- Épaisseur du verre de 28 à 48 mm
- $U_w \geq 1,1 \text{ W/m}^2\text{K}$
- Vantail jusqu'à 1m de large & 2,8m de haut
- Poids du vantail jusqu'à 100 kg
- Résistance aux intempéries particulièrement élevée grâce aux capotages en aluminium

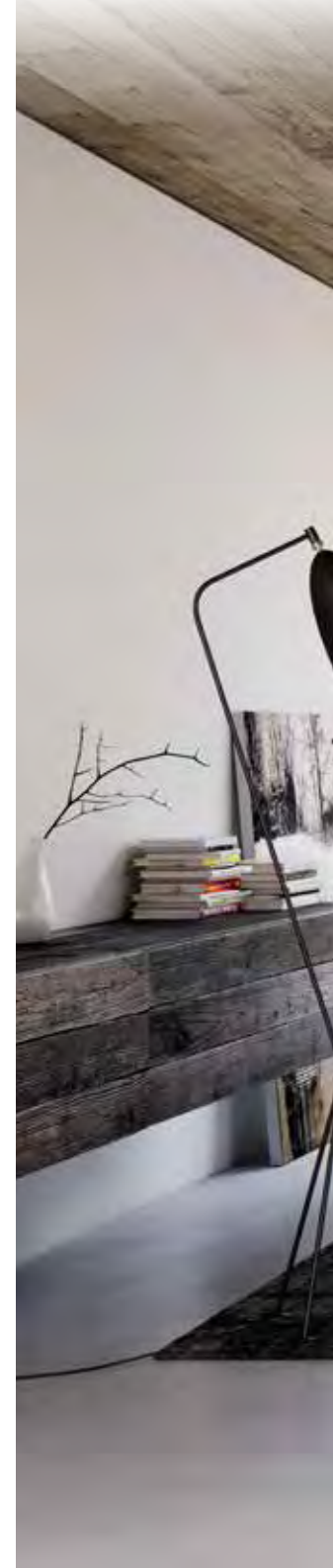





ACCESSOIRES HAUT-DE-GAMME

KITS D'ÉQUIPEMENT

Des kits d'équipement sont disponibles pour la gamme complète des baies accordéon en verre, ceux-ci associant différents composants et détails. Des packs comme la sécurité, l'isolation thermique et phonique, l'éclairage ou le confort sont associés à un kit d'équipement correspondant. La composition des kits n'est pas seulement attrayante de par son prix mais elle permet également de personnaliser davantage encore la baie accordéon en verre.

PROTECTION SOLAIRE

Non seulement les stores plissés Solarlux proposent une protection optimale contre les rayons directs du soleil mais ils protègent également la vie privée des occupants. Les stores plissés peuvent être bloqués dans n'importe quelle position et servent de protection optimale contre les regards indiscrets. Ils sont disponibles en une ou deux parties et il suffit de tirer tout simplement dessus et de les positionner dans la position de votre choix. Leur principal avantage réside dans leur montage qui ne nécessite ni perçage ni collage. Les stores plissés sont tout simplement clipsés dans des profilés. Ils peuvent donc être montés ultérieurement en toute facilité.

RAIL DE SEUIL ÉCLAIRÉ

Il est possible, sur différents types de rails de seuil, d'équiper sur demande le profilé anti-trébuchement 3s-Protection d'un éclairage LED et d'un câblage dissimulé. C'est surtout le soir que l'éclairage crée une ambiance tout à fait particulière. Il sert également à orienter les personnes malvoyantes afin de retrouver plus facilement l'accès ou l'entrée d'une maison.



PLONGEONS À L'INTÉRIEUR DE LA GAMME DE BAIES ACCORDÉON EN VERRE

Lors du développement de la gamme de baies accordéon en verre, nous avons accordé une attention particulière à la compatibilité : les quatre variantes se caractérisent par les détails techniques brevetés suivants. Les avantages de nos systèmes ne concernent pas uniquement le montage des baies accordéon en verre mais se révèlent surtout avec leur maniabilité.



CHARIOT

Transmission optimale de la charge

Avec ses roulements à billes rainurés sur deux rangées, le chariot en inox est maniable et silencieux. Il est également possible d'adapter la hauteur même après l'installation. La transmission optimale de la charge au chariot et au rail de roulement permet la réception du poids élevé des vantaux. L'ensemble de la technique de roulement en inox ne nécessite que très peu d'entretien et est très résistant à l'usure.



VERROUILLAGE

Protection contre l'effraction selon RC2

L'entraînement spécial Solarlux avec un ancrage de 24 mm dans les profilés supérieurs et inférieurs du cadre offre une sécurité maximale. Un contrôle de fermeture par contacts reed ainsi qu'un câblage dissimulé sont possibles aussi bien en version RC2 qu'en version RC2N.



TWINX®

Design de vantail uniforme

Le centrage de vantail dissimulé TwinX® permet un design continu et homogène (seules les paumelles supérieures et inférieures sont visibles). Il centre les vantaux l'un par rapport à l'autre, stabilise en cas de charges élevées au vent et garantit un tracé de joint homogène. Les niveaux d'étanchéité continus et ininterrompus représentent un autre avantage.



PINCE-VANTAIL

Pour une ouverture et une fermeture en toute sécurité

Le pinça-vantail fonctionnel « Comfort Snap » offre un confort d'utilisation maximal pour une ouverture et une fermeture optimales. Un ordre de fermeture coordonné garantit une ouverture et une fermeture du vantail pivotant de façon simple et rapide : après une ouverture complète, le vantail pivotant s'enclenche dans le vantail suivant et est de nouveau libéré lors de la fermeture de la porte.

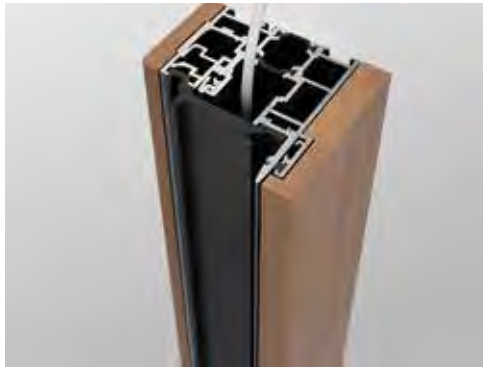

REVÊTEMENT DE CADRE

Apparence homogène

Le revêtement de cadre en polyamide noir permet de dissimuler toutes les têtes de vis. En outre, l'espace ainsi généré entre la base du profilé et le revêtement peut être utilisé pour un acheminement des câbles en toute discrétion ou pour l'intégration d'un joint supplémentaire visant à interrompre la convection thermique.



PROTECTION ANTI-TRÉBUCEMENT

Pour un passage en toute sécurité

La protection anti-trébuchement 3s-Protection de Solarlux en aluminium est intégrée au rail de seuil à l'aide d'une fixation par clip. En outre, la 3s-Protection protège également le rail de roulement contre toute salissure et s'enlève facilement en cas de besoin.



FERRURE DE NETTOYAGE

Utilisation optimale

La ferrure de nettoyage dotée de la technologie « Easy Clean » se verrouille et déverrouille confortablement, et permet de nettoyer simplement les parties extérieures du vantail même avec une grande hauteur sous plafond. Grâce à la nouvelle technique de verrouillage, une erreur de manipulation est impossible. La sécurité anti-fausse manœuvre empêche la sortie de la broche de charnière.



PROFILÉ D'AJUSTEMENT

Compensation des marges de tolérance

Le profilé d'ajustement latéral offre une compensation facile et rapide des tolérances de vantail. Le réglage de la largeur du vantail s'effectue dans le dormant et il n'est plus nécessaire de régler chaque vantail séparément ; la pression reste ainsi constante entre les vantaux. La couche d'étanchéité n'est pas rompue par le profilé d'ajustement.



PATTE DE MONTAGE

Transmission optimale de la charge

Lors de l'installation du cadre, les pattes de montage en acier inox permettent une répartition optimale de la charge dans la zone la plus stable du profilé composite. Un joint intégré sous la patte permet d'étanchéifier le trou de fixation avec précision de façon à éviter toute infiltration d'humidité.



LA BAIE ACCORDÉON TOUT-VERRE - SL 82

ALUMINIUM

Design récompensé avec design unique en son genre

La baie accordéon tout-verre SL 82 en aluminium a une apparence toute particulière avec sa surface plane à l'extérieur et répond aux exigences les plus élevées en matière de design. Elle est récompensée par le célèbre prix Red Dot Award : Product Design et par l'IF Product Design Award.

PORTRAIT DE LA SL 82 :

- Système en aluminium tout-verre
- Aspect entièrement vitré grâce au vitrage à bords décalés recouvrant les profilés
- Protection du bord en verre grâce à un cadre de vantail en aluminium sur tout le pourtour avec une faible largeur apparente de 8 mm
- Isolation thermique optimale selon la dernière version de la norme portant sur les économies d'énergie (EnEV - Energieeinsparverordnung).
- Profilés à chambre creuse solides avec âmes isolantes enroulées 4 fois
- Sécurité élevée grâce à la serrure confort intégrée
- Ouverture et fermeture des éléments depuis l'extérieur avec ensemble de deux poignées traversant le verre et le cylindre profilé
- Rail de seuil encastré sans butée pour un habitat sans obstacle

LA BAIE ACCORDÉON EN VERRE SL 97

BOIS / ALUMINIUM

Isolation thermique pour une économie d'énergie maximale

L'excellente isolation thermique de la baie SL 97 en bois/aluminium permet de s'approcher des standards d'une maison passive. Les profilés en bois lamellés avec une profondeur de construction de 96 mm, la présence d'une couche d'isolation supplémentaire et le triple vitrage permettent d'obtenir une valeur U de 0,8 W/m²K.

PORTRAIT DE LA SL 97 :

- Système de profilés en bois/aluminium à forte isolation thermique
- U_w de 0,8 W/m²K
- Bois lamellés-collés avec capotages aluminium avec ventilation arrière et couche d'isolation supplémentaire
- Le système est équipé par défaut de mécanismes de roulement disposés en bas
- Les rails de roulement et de guidage sont encastrés au système
- Toutes les variantes avec vantail pivotant
- Vantaux pliables au choix vers l'intérieur ou vers l'extérieur et coulissants vers la gauche ou vers la droite







LES BAIES ACCORDÉON EN VERRE NON ISOLÉES SL 35 & SL 45

ALUMINIUM

Protection contre le vent et les intempéries pour balcons & terrasses

En fonction des contraintes, il peut être judicieux d'utiliser une baie accordéon en verre non isolée, par exemple en tant que vitrage pour balcons sur une façade non isolée, en tant que vitrage sous une toiture de terrasse ou partout où l'isolation thermique ne joue pas un rôle décisif comme par exemple en tant que séparateur d'espace.

PORTRAIT DE LA SL 35 & SL 45 :

- Systèmes en aluminium non isolés
- Profondeur de construction de 35 mm ou 45 mm
- Pas de rails de roulement et de guidage en saillie
- À faible usure, également après 10 000 utilisations
- Rail de seuil encastré sans butée pour un habitat sans obstacle
- Joint d'étanchéité contre la pluie et le vent sur tout le pourtour sur deux niveaux d'étanchéité

Caractéristiques SL 35

- Ferrure de nettoyage pour le nettoyage des parties extérieures du vantail pour les grandes hauteurs sous plafond
- Stabilité élevée grâce à l'assemblage à rainure et languette et aux solides raccords d'angle

Caractéristiques SL 45

- Une partie du vantail peut s'ouvrir vers l'intérieur et une autre partie vers l'extérieur
- Segmentation du système possible jusqu'à 22,5°





CETTE GRANDE DIVERSITÉ EXIGE UNE BONNE *vue d'ensemble*

COMPARATIF DES CARACTÉRISTIQUES DES SYSTÈMES

APERÇU DES SYSTÈMES

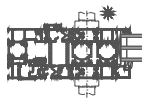
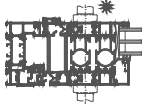
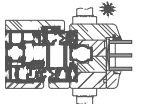
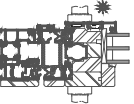
	ECOLINE	HIGHLINE	Woodline	Combiline
				
Matériau				
Aluminium	●	●	○	○
Bois	○	○	●	○
Bois / Aluminium	○	○	○	●
Profil				
Avec isolation thermique	●	●	●	●
Non isolé	○	○	○	○
Profondeur de construction	67 mm	84 mm	86 mm	86 mm
Largeur apparente aboutement du vantail	99 mm	99 mm	143 mm	147 mm
Hauteur du cadre	de 0 à 72 mm	de 0 à 72 mm	de 0 à 72 mm	de 0 à 72 mm
Vitrage				
Épaisseur du verre	de 5 à 36 mm	de 22 à 60 mm	de 28 à 48 mm	de 28 à 48 mm
Coefficient d'isolation				
Valeur U	1,1 W/m ² K	0,8 W/m ² K	1,0 W/m ² K	1,1 W/m ² K
Vantail				
Dimensions max. du vantail (largeur max., hauteur max.)	1 m l, 3 m h	1,1 m l, 3,5 m h	1 m l, 2,8 m h	1 m l, 2,8 m h
Poids du vantail	90 kg	110 kg	100 kg	100 kg
Étanchéité				
Résistance à la charge au vent selon DIN EN 12210	B4	B4	C3	B3
Étanchéité à la pluie battante	8A	9A	7A	7A
Perméabilité à l'air	3	3	3	3
Résistance à l'effraction	RC2 / RC2N	RC2 / RC2N	RC2 / RC2N	-

SL 82

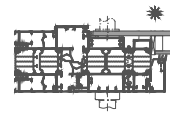

SL 97

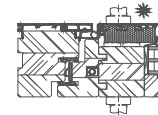

SL 35



SL 45

**Matériau**

Aluminium

●

○

●

●

Bois

○

○

○

○

Bois/Aluminium

○

●

○

○

Profil

Avec isolation thermique

●

●

○

○

Non isolé

○

○

●

●

Profondeur de construction

80 mm

96 mm

35 mm

45 mm

Largeur apparente aboutement du vantail

104 mm

184 mm

100 mm

117,5 mm

Hauteur du cadre

de 12 à 97 mm

de 45 à 108 mm

de 5 à 70 mm

de 5 à 64 mm

Vitrage

Épaisseur du verre

de 30 à 38 mm

de 24 à 46 mm

de 5 à 18 mm

de 5 à 20 mm

Coefficient d'isolation

Valeur U

1,2 W/m²K0,8 W/m²K

-

-

Vantail

Dimensions max. du vantail (largeur max., hauteur max.)

1 m l, 2,5 m h

1 m l, 2,8 m h

0,9 m l, 2,5 m h

1,1 m l, 2,8 m h

Poids du vantail

70 kg

100 kg

65 kg

100 kg

Étanchéité

Résistance à la charge au vent selon DIN EN 12210

B4

C3

-

-

Étanchéité à la pluie battante

7A

7A

4A

4A

Perméabilité à l'air

3

3

2

2

Résistance à l'effraction

-

-

-

-

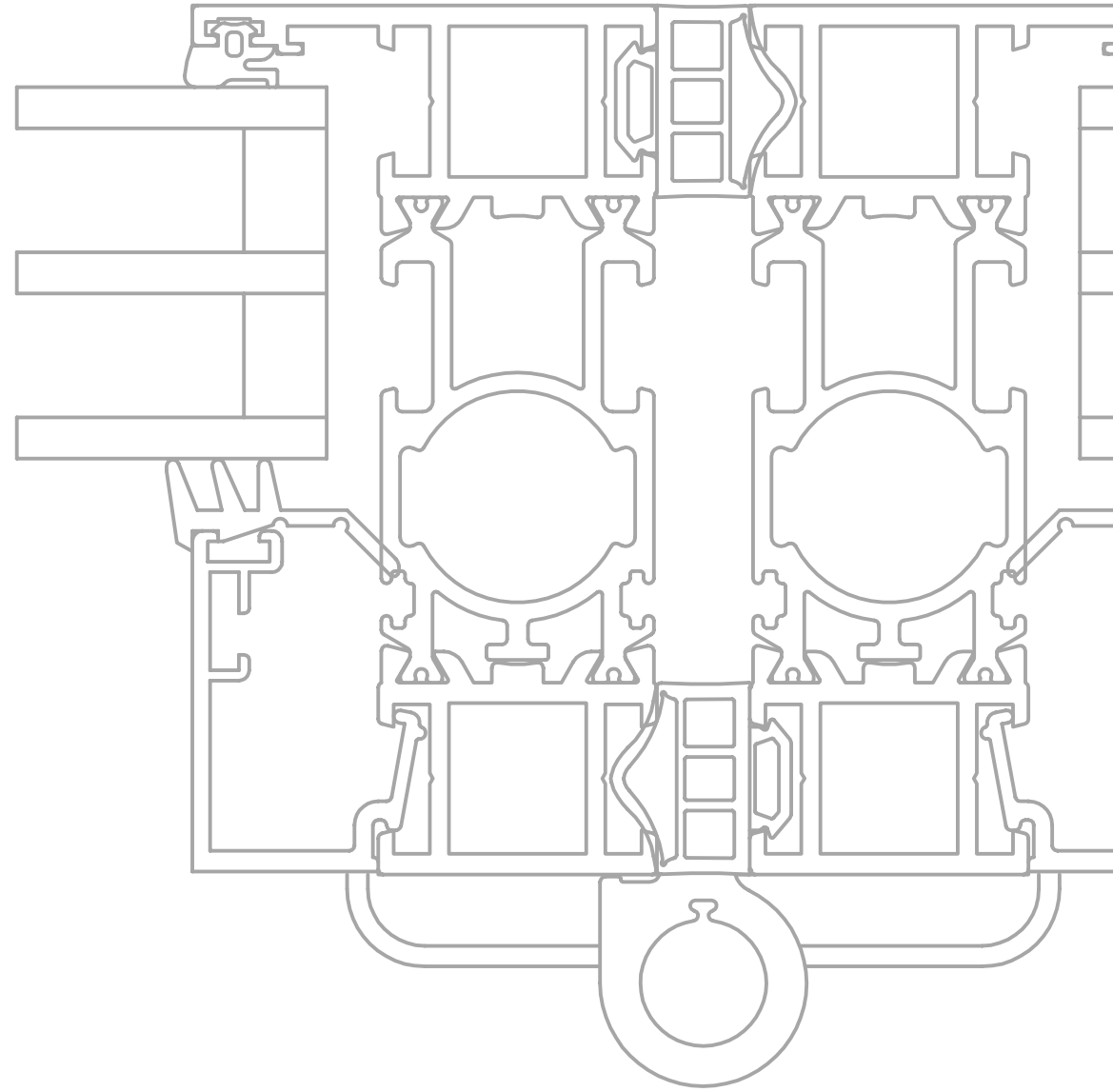

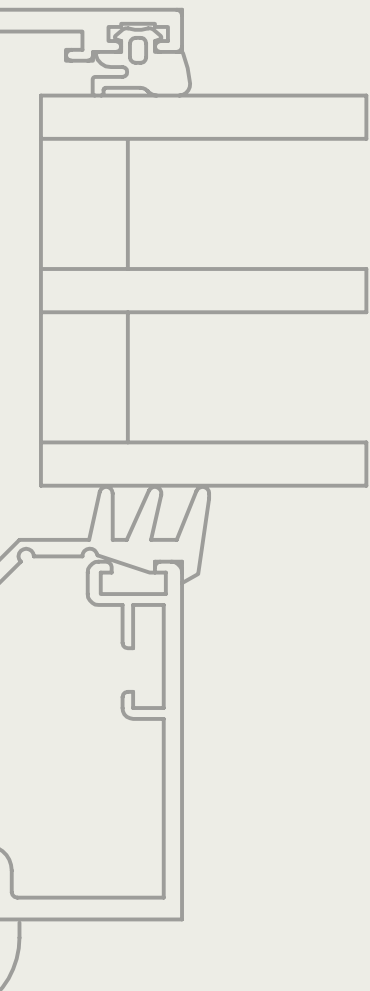

LA TECHNIQUE DES BAIES ACCORDÉON EN VERRE

LA GAMME DES BAIES ACCORDÉON EN VERRE

Détails en coupe Ecoline - Aluminium

Détails en coupe Highline - Aluminium

Détails en coupe Woodline - Bois

Détails en coupe Combiline - Bois / Aluminium

Variantes de rails de seuil

Solution de cadre pour combinaisons d'éléments

Raccordements rebord de fenêtre

SL 82

Détails en coupe - Tout-verre / Aluminium

SL 97

Détails en coupe - Bois / Aluminium

SL 35 ET SL 45

Détails en coupe - Aluminium

LA GAMME DES BAIES ACCORDÉON EN VERRE

Détails en coupe Ecoline – Aluminium

Coupe verticale

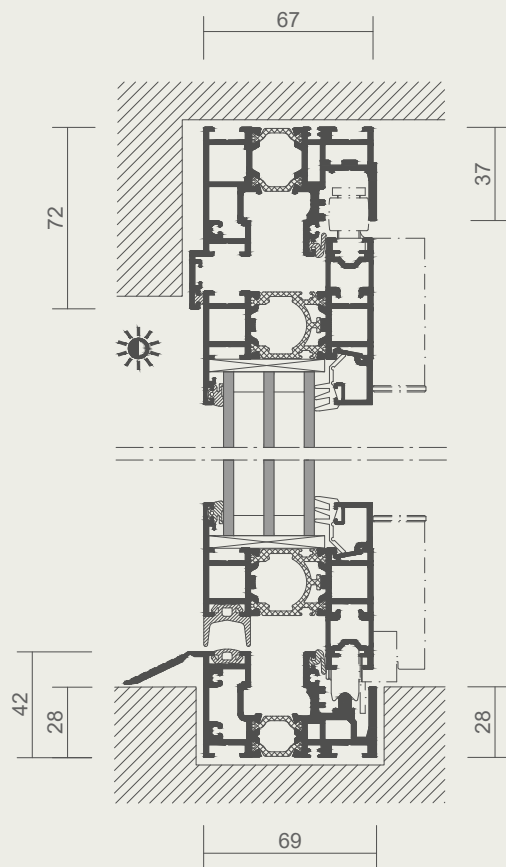

Coupe horizontale

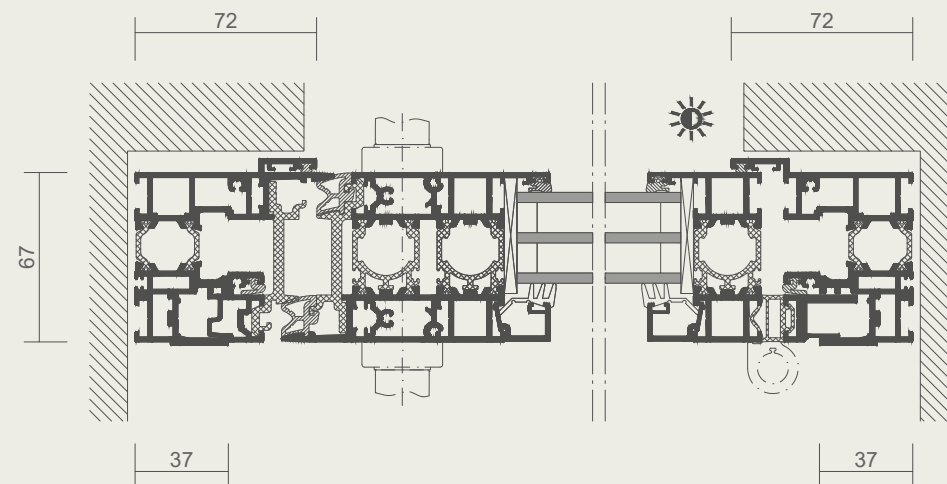

Détails en coupe Highline – Aluminium

Coupe verticale

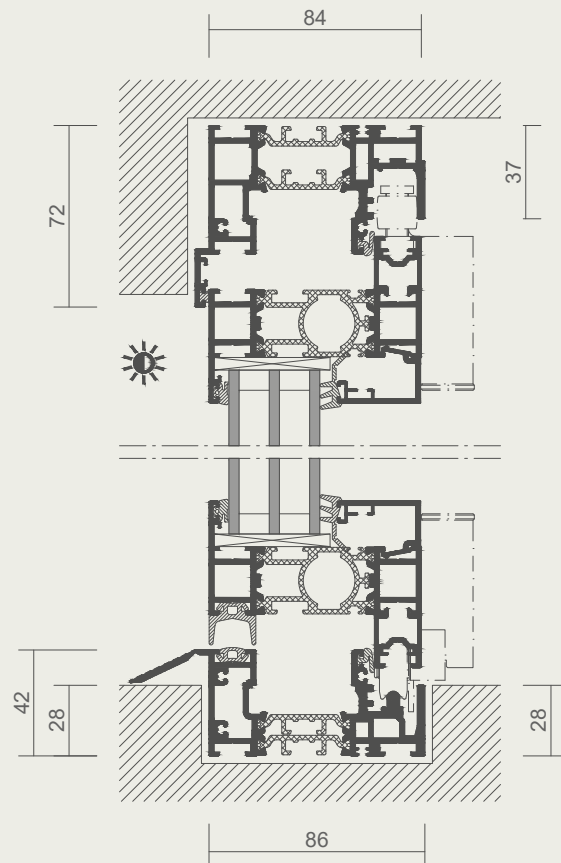

Coupe horizontale

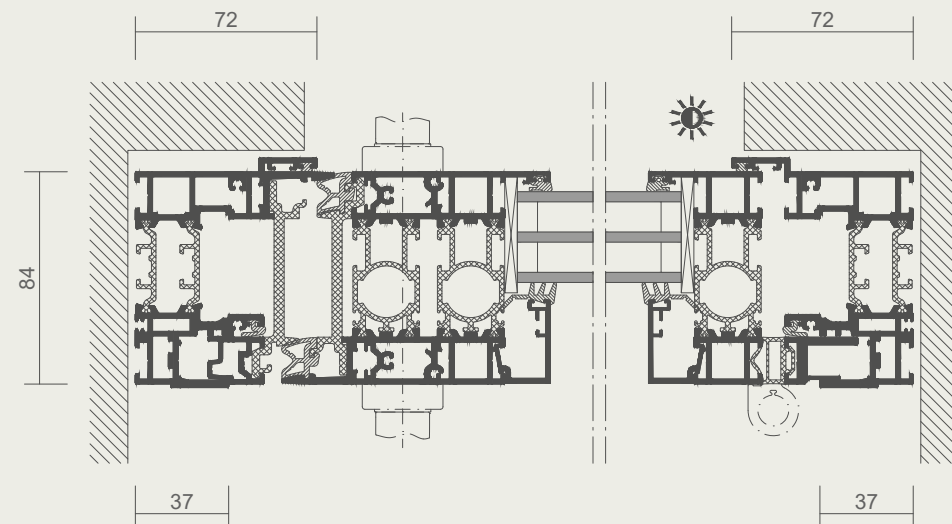

Détails en coupe Woodline – Bois

Coupe verticale

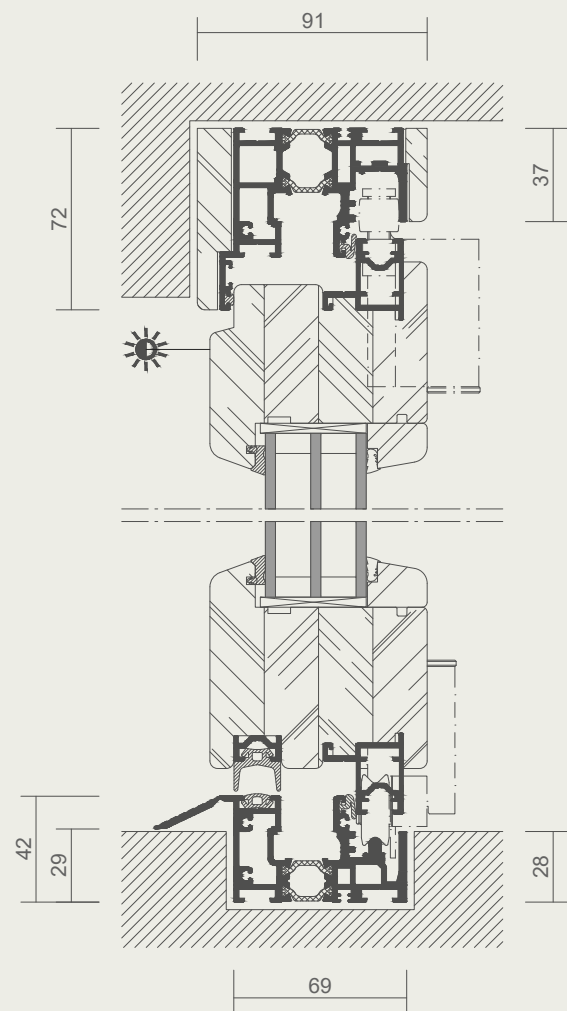

Coupe horizontale

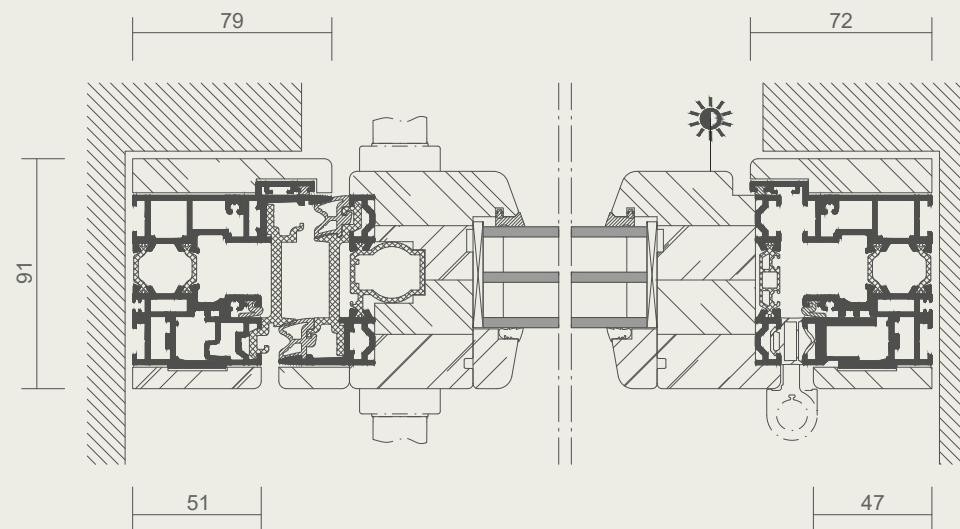

Détails en coupe Combiline – Bois/Aluminium

Coupe verticale

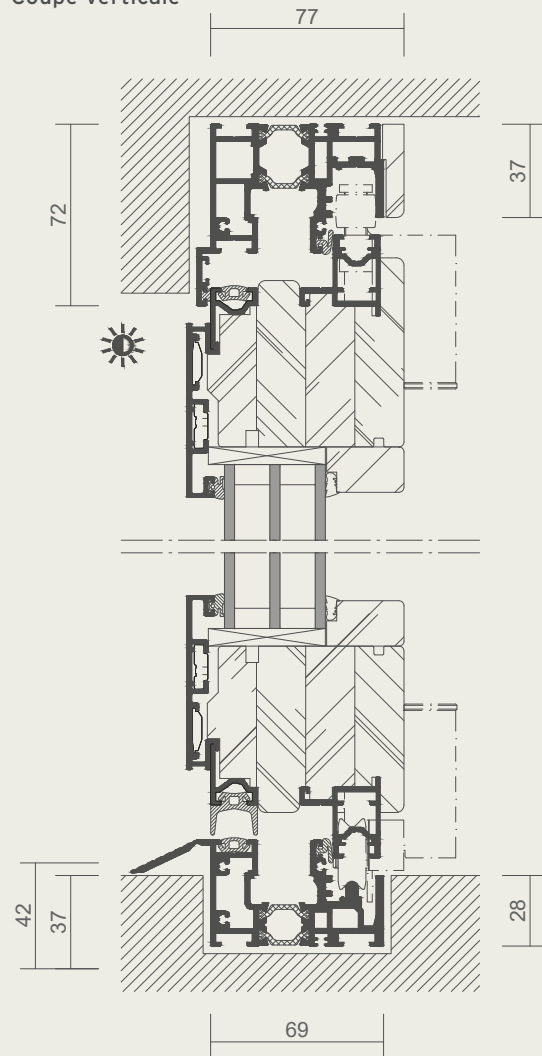

Coupe horizontale

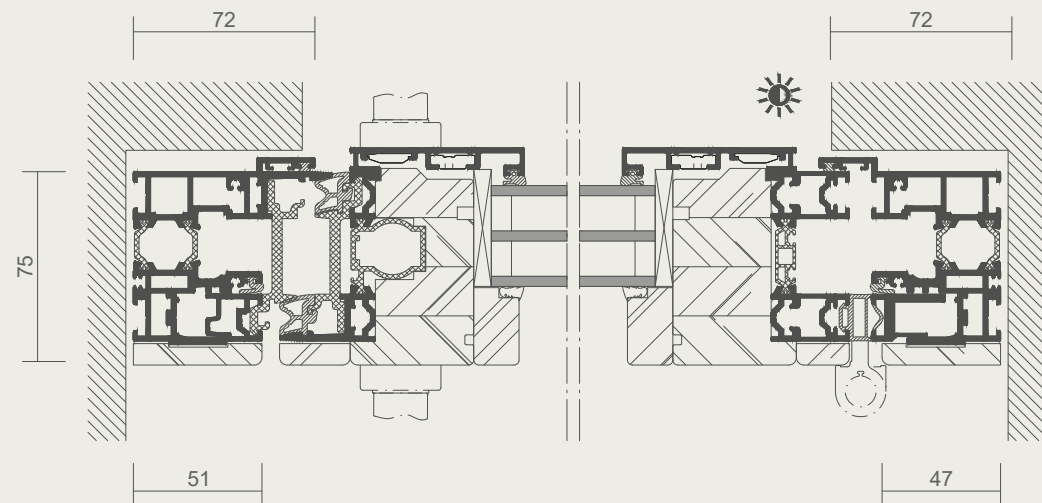

Variantes de rails de seuil

Les différentes applications nécessitent de nombreuses variantes de rails de seuil. Que ce soit un rail de seuil utilisable dans les espaces à vivre et sans obstacle, avec butée ou entièrement intégré, en tant que variante minimaliste avec une largeur de 29 mm seulement, il existe une solution adaptée à chaque projet. Les rails de seuil conçus pour la gamme de baies accordéon en verre peuvent être utilisés indépendamment du matériau, les rails de roulement et de guidage sont intégrés à chaque système et ne font pas saillie.

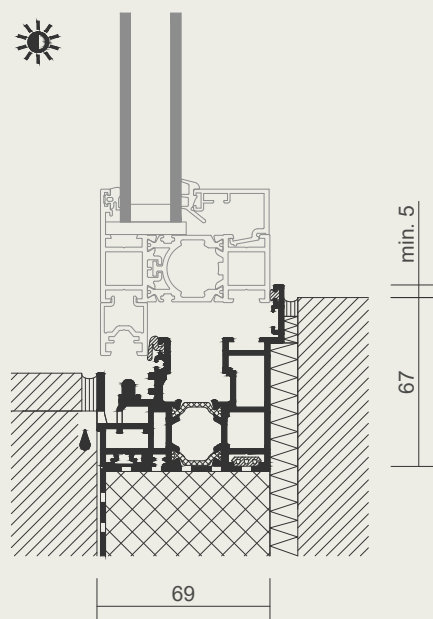

- Rail de seuil utilisable dans les espaces à vivre avec butée
- Ouverture vers l'intérieur et l'extérieur

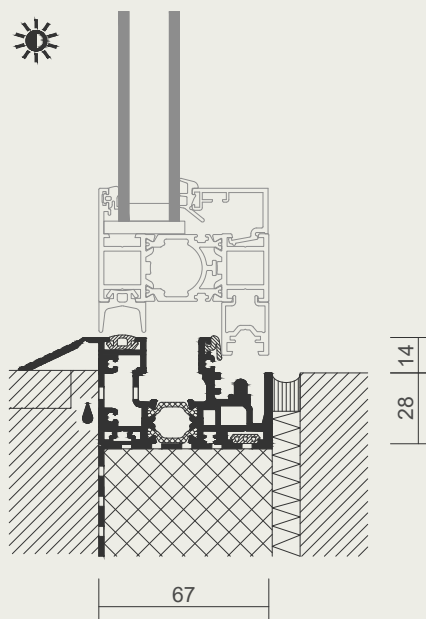

- Rail de seuil utilisable dans les espaces à vivre
- Sans obstacle avec une butée de 14 mm
- Ouverture vers l'intérieur

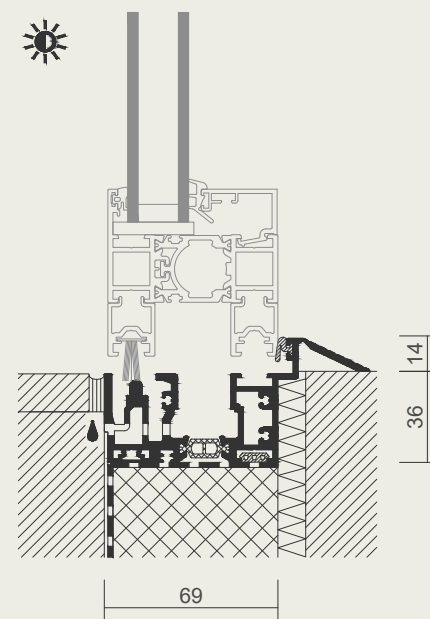

- Rail de seuil utilisable dans les espaces à vivre
- Sans obstacle avec une butée de 14 mm
- Ouverture vers l'extérieur

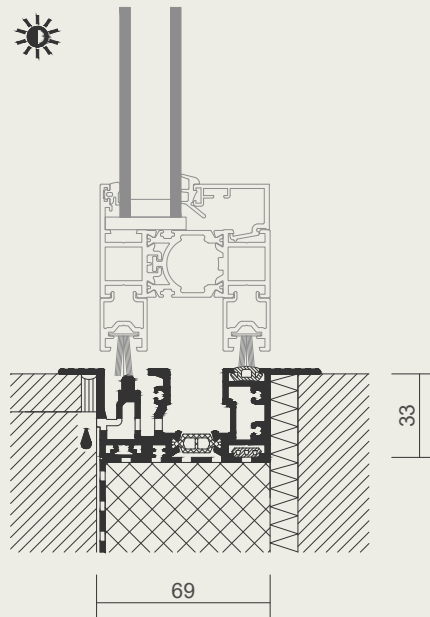

- Rail de seuil encastré
- Sans obstacle et sans butée
- Ouverture vers l'intérieur et l'extérieur

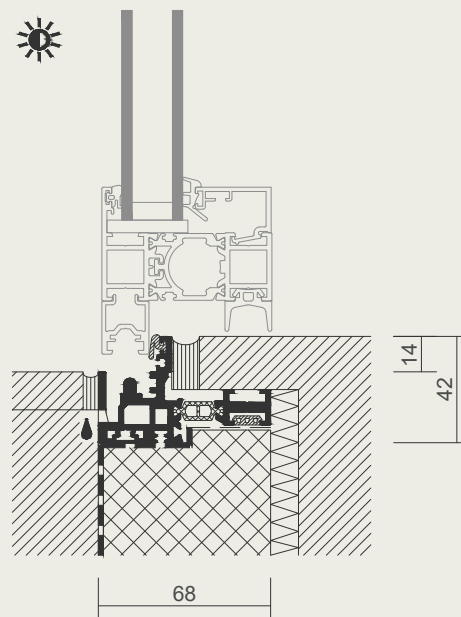

- Rail de seuil minimal (29 mm de large)
- Sans obstacle avec une butée de 14 mm
- Ouverture vers l'extérieur

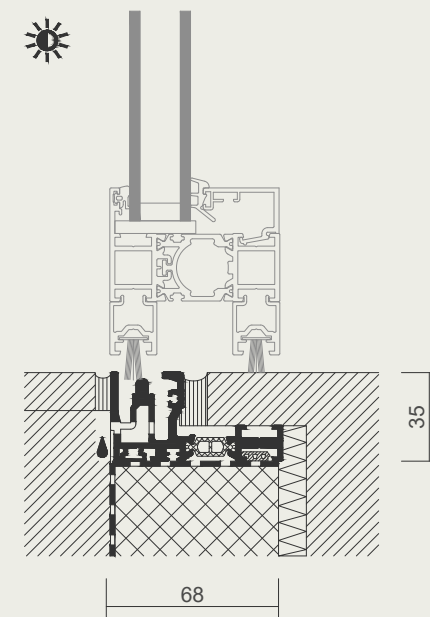

- Rail de seuil minimal (29 mm de large)
- Sans obstacle avec une butée de 0 mm
- Ouverture vers l'intérieur et l'extérieur

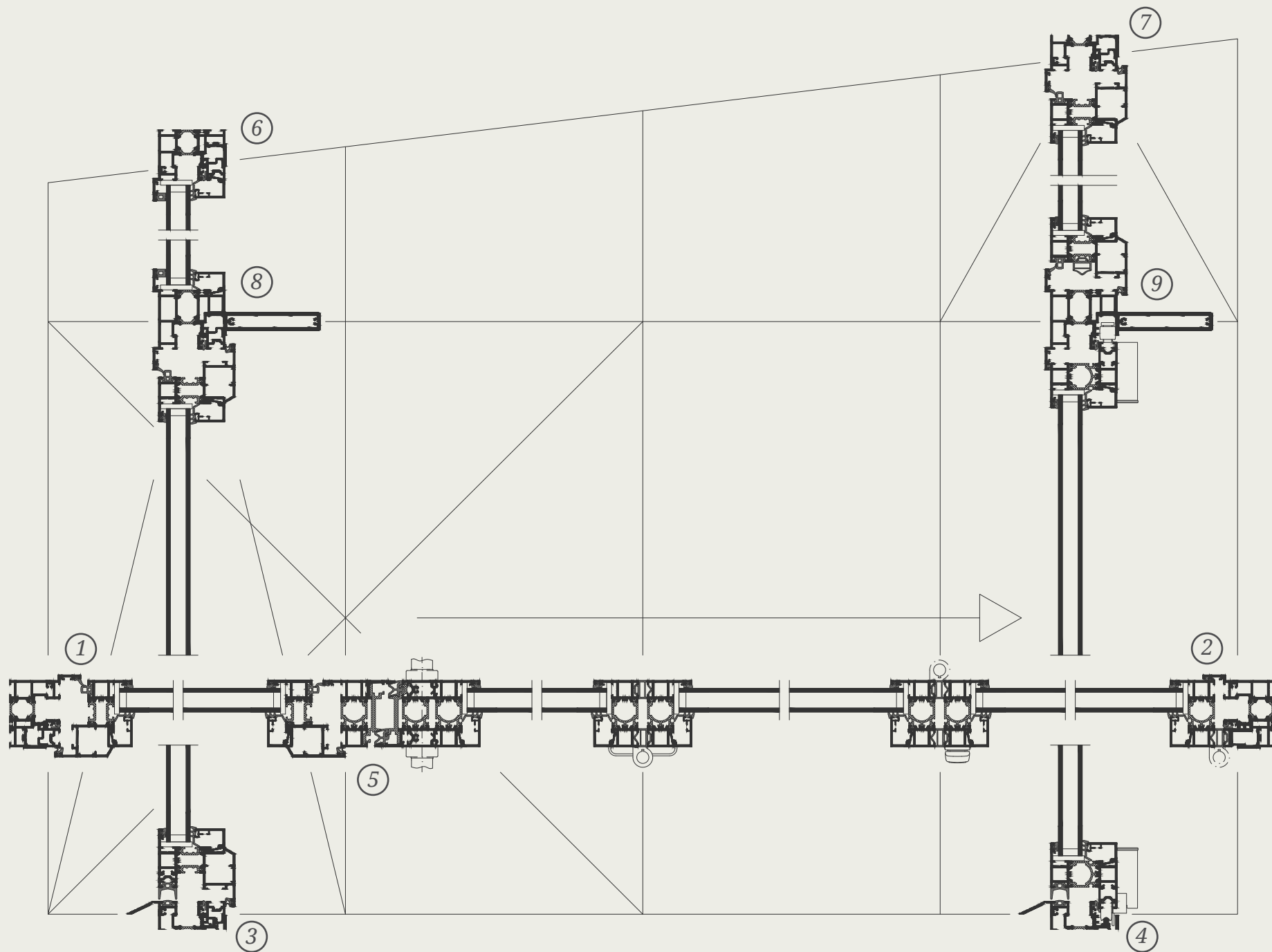

Solution de cadre pour combinaisons d'éléments

Les projets plus complexes exigent non seulement l'intégration d'une baie accordéon en verre mais également des éléments supplémentaires comme un vantail oscillo-battant, des éléments fixes ou des impostes. Grâce à ses supports intégrés, un cadre modulaire continu permet de monter différents éléments dans un cadre, en toute indépendance. Cela permet ainsi de garantir peu d'épaisseur apparente.

① ②

PROFILÉ DE CADRE GAUCHE & DROITE

· Profilé de cadre latéral pour les ouvrants oscillo-battants et les côtés paumelle des baies accordéon en verre

③ ④

RAIL DE SEUIL CONTINU

· Rail de seuil sans obstacle utilisable pour les ouvrants oscillo-battants et les baies accordéon en verre, également dans les espaces à vivre

⑥ ⑦

PROFILÉ DE CADRE SUPÉRIEUR

· Profilé de cadre supérieur pour élément fixe et battant

⑤

PROFILÉ SUPPORT

· Profilé support de faible largeur entre l'ouvrant oscillo-battant et le vantail pivotant de la baie accordéon en verre

⑧ ⑨

RENFORT STATIQUE

· Renfort statique multifonctions de faible largeur résistant aux contraintes transversales

Raccordements pour rebord de fenêtre

Un film d'étanchéité avec un bourrelet dans la rainure du cadre assure une protection contre le vent et la pluie battante. Le raccordement du rebord de fenêtre sous le profilé de cadre permet une évacuation contrôlée de l'humidité dans la surface d'évacuation de l'eau. Cela permet d'éviter toute infiltration d'eau dans la structure.

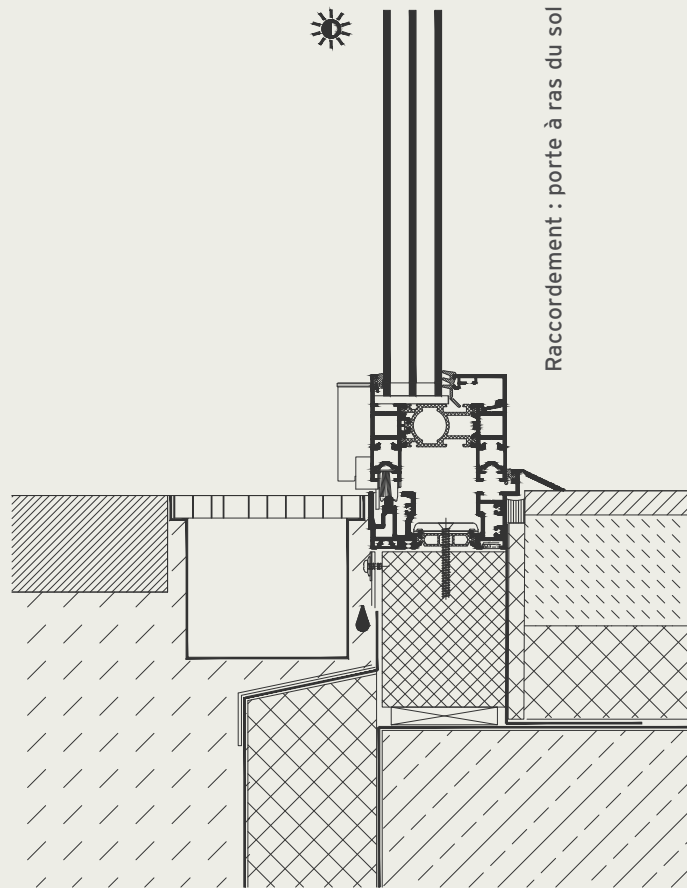

Raccordement : porte à ras du sol

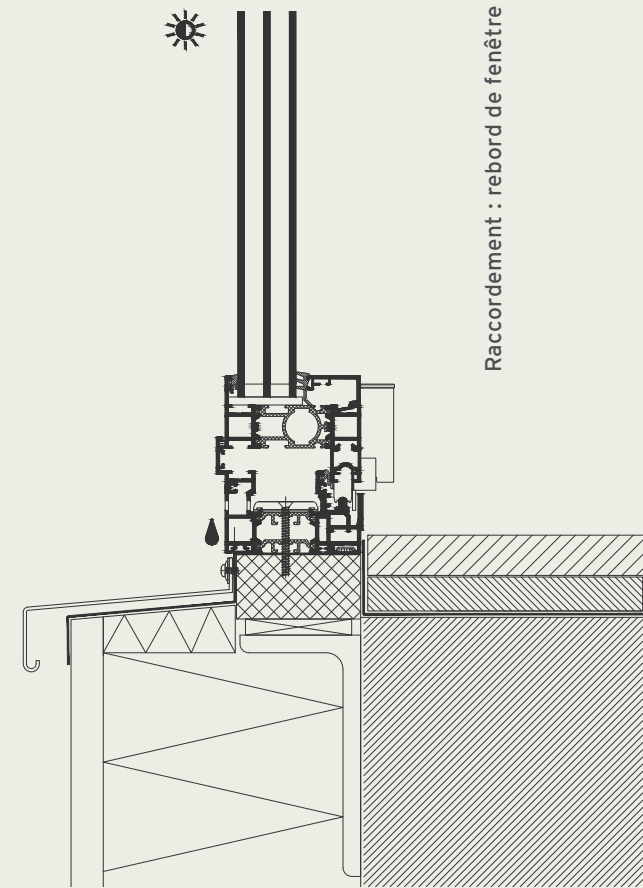

Raccordement : rebord de fenêtre

SL 82

Détails en coupe – Tout-verre/Aluminium

Coupe verticale

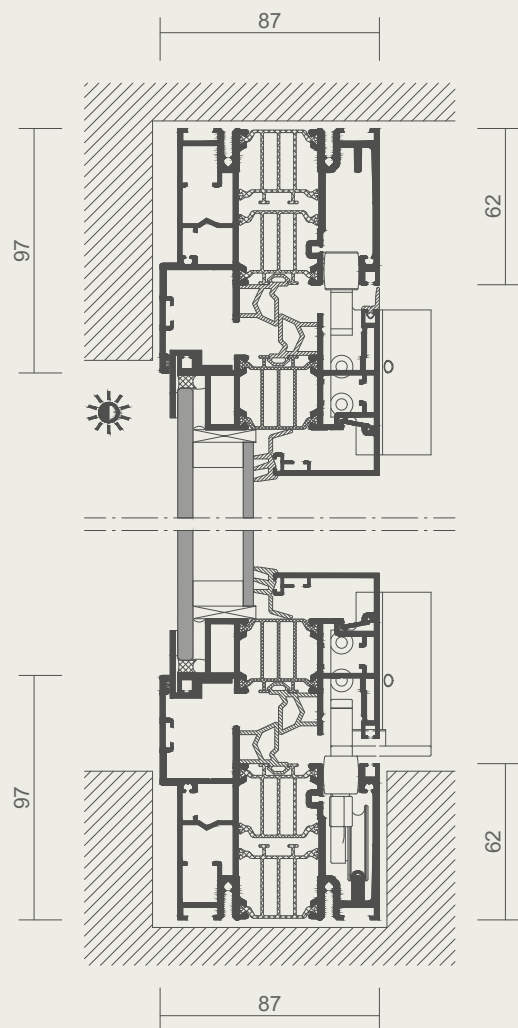

Coupe horizontale

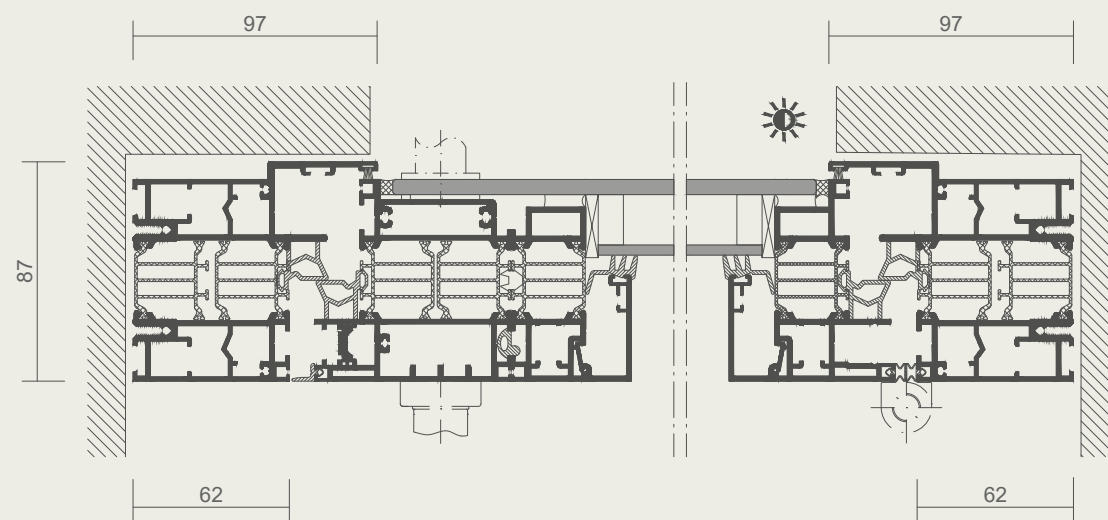

SL 97

Détails en coupe – Bois/Aluminium

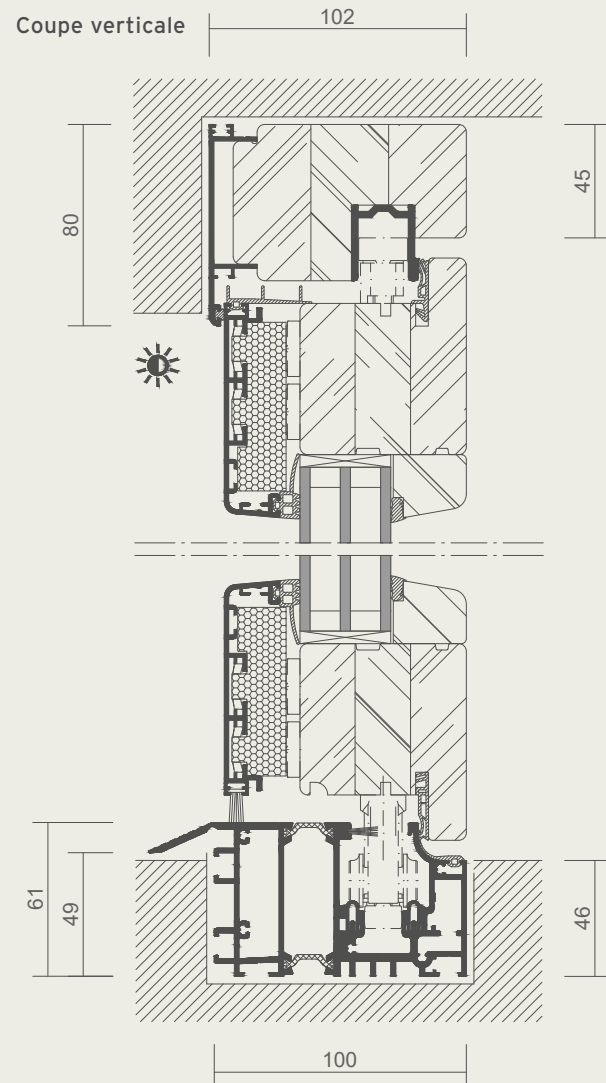

Coupe horizontale

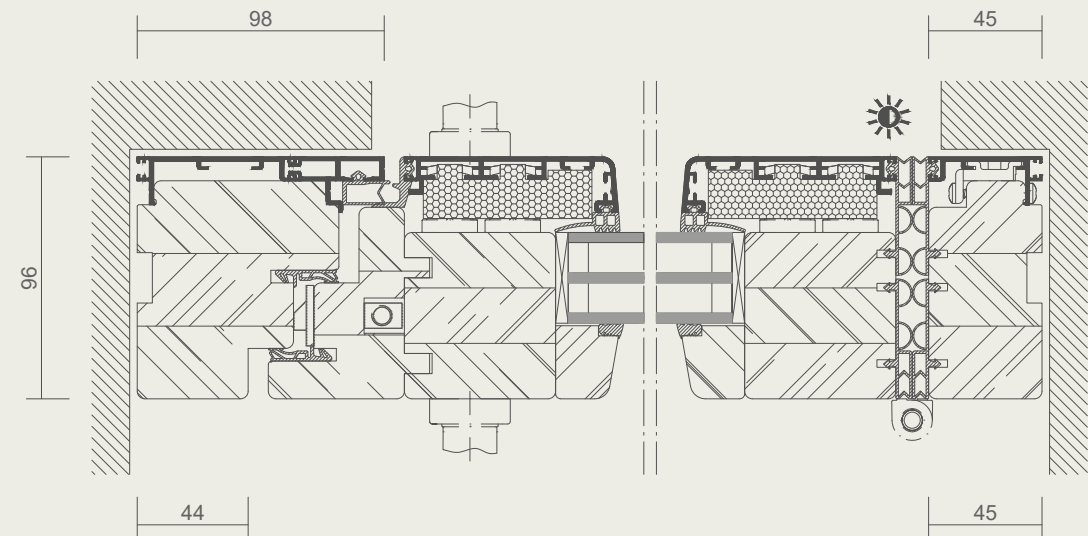

SL 35

Détails en coupe – Aluminium

Coupe verticale

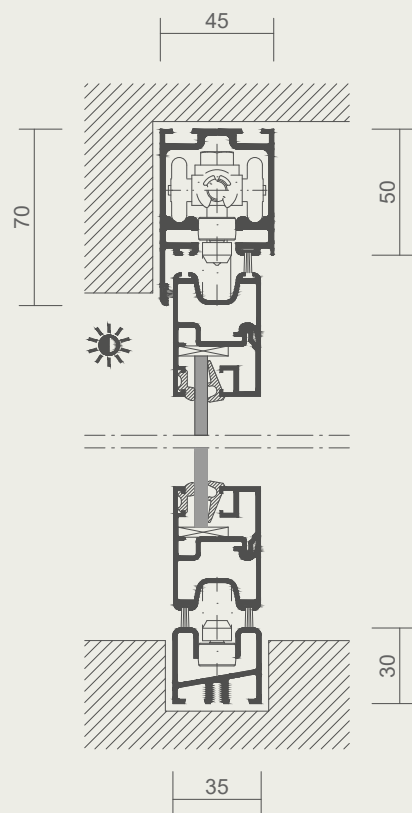

Coupe horizontale

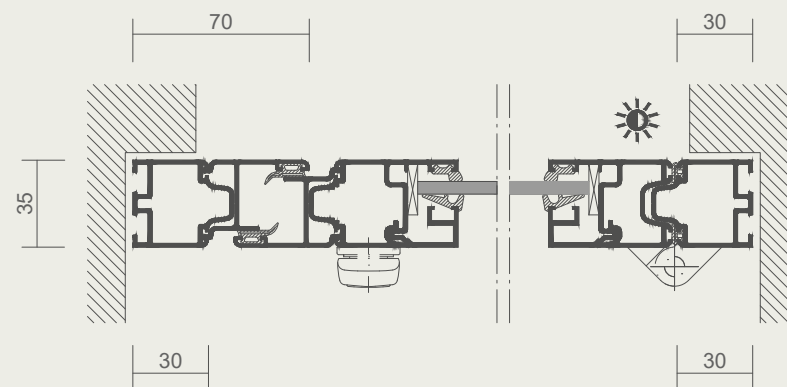

SL 45

Détails en coupe – Aluminium

Coupe verticale

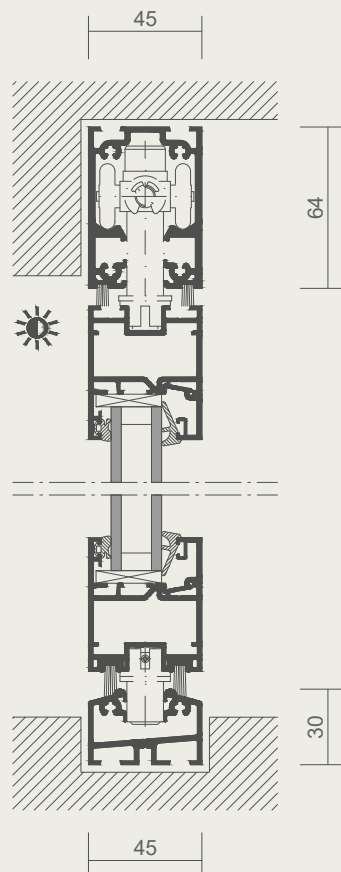

Coupe horizontale

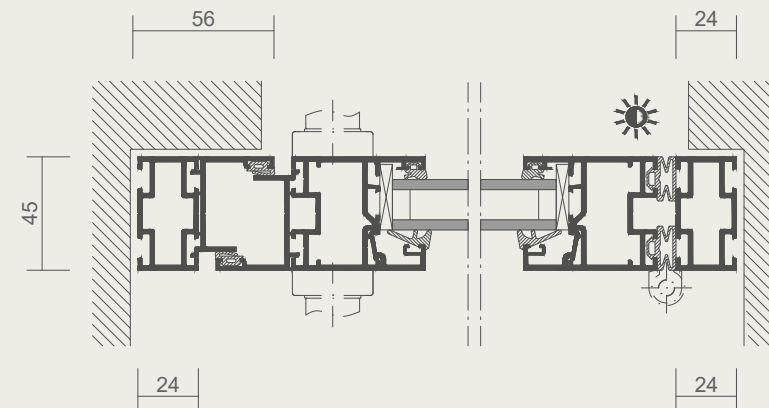



COMPTER SUR UNE ENTREPRISE *forte*

À PROPOS DE SOLARLUX





UNE ENTREPRISE FAMILIALE HORS DU COMMUN

Authenticité, innovation et engagement

Depuis plus de 35 ans, Solarlux est garante d'un niveau de qualité élevé pour la fabrication de baies accordéon en verre, de jardins d'hiver et de solutions de vitrages de balcons et façades. Fondée par Herbert Holtgreife, cette entreprise de Basse-Saxe dont le siège social se trouve à Melle à proximité d'Osnabrück est actuellement gérée par la deuxième génération représentée par son fils. Mais l'entreprise mise surtout sur ses salariés : ses 800 employés engagés et inventifs travaillent chaque jour au succès de Solarlux, leader incontesté sur le marché du vitrage en mouvement.

L'entreprise est certifiée ISO 9001, ISO 14001 et DIN EN 1090 pour sa production respectueuse de l'environnement, ses contrôles internes spécifiques à la production et le respect des standards de qualité les plus élevés. En combinaison avec son très grand engagement social qui caractérise Solarlux depuis ses débuts, tout ceci fait de l'entreprise familiale une entreprise hors du commun.



« IL EXISTE L'ORIGINE
ET L'AVENIR. NOUS VIVONS
LES DEUX. »

L'UNIVERS DE SOLARLUX



QUE REPRÉSENTE SOLARLUX ?

- Entreprise familiale dirigée par ses propriétaires
- Entreprise certifiée selon ISO 9001
- Département interne de recherche et développement
- 800 employé(e)s dans le monde entier
- Projets menés avec succès dans plus de 60 pays
- Engagement social et responsabilité sociétale et environnementale



LA PRODUCTION

- Site de production de 55 000 m² situé à Melle en Basse-Saxe
- Fabrication grâce à des machines ultra-modernes
- Propre ligne de peinture et revêtement par poudre
- Durable et économe en énergie
- Certifiée selon la norme environnementale ISO 14001





PRODUITS SOLARLUX

- Fabrication « Made in Germany »
- Marquage CE
- Certifiés et testés par des instituts indépendants
- Récompensés par des prix de design nationaux et internationaux
- Pourvus d'une parfaite finition de profilé
- Conformes aux standards de qualité élevés
- Fabrication sur mesure en fonction de la commande client



SERVICE SOLARLUX

- Assistance optimale
- L'ensemble d'un seul fournisseur
- Montage de précision
- Gestion professionnelle des projets de construction privés et publics
- Contrats de maintenance et de service, même après la fin du projet



SUIVEZ ÉGALEMENT SOLARLUX SUR LES SUPPORTS NUMÉRIQUES

Soyez au courant des dernières nouveautés

Projets, références, nouveautés - l'univers de Solarlux bouge vite et les images en disent souvent plus qu'un long discours : voici une raison de plus de visiter notre site internet, le portail mySolarlux ou encore de nous suivre sur les réseaux sociaux.

Mais nous sommes également ravis d'avoir un contact direct avec vous et de répondre à vos questions personnellement ou par téléphone. N'hésitez pas à nous contacter. Vous souhaitez obtenir un simple conseil libre de tout engagement, visualiser votre idée ou tout simplement poser une question : utilisez les nombreux moyens de nous contacter.



VOTRE INSTALLATEUR



01 45 42 00 00

WWW.AEF-FENETRES.COM

NOS 4 SHOWROOMS :

**2 rue de Constantinople Paris 8e | 37 rue Sarrette Paris 14e
53 av Parmentier Paris 11e | 127 av Jean Baptiste Clément Boulogne Billancourt**